

# KARMA®

NOVITÀ FEBBRAIO 2005

Prezzi consigliati al pubblico

## MERCURE 180

### Diffusori per Home cinema

Un'elegante combinazione di diffusori destinata alla riproduzione audio per realizzazioni di impianti Home cinema. Realizzati in legno nero, si adattano facilmente a qualsiasi tipo di arredamento. La combinazione è composta da due casse frontali a colonna con doppio woofer e tweeter di alta qualità, da due casse posteriori a 2 vie e da una cassa centrale a 3 vie. Tutti i diffusori sono completi di pannello frontale ad incastro, da inserire nel caso in cui si vogliono nascondere gli altoparlanti.

Dimensioni diffusori

Frontali: 210x1000x300mm

Posteriori: 270x305x110mm

Centrale: 530x180x240mm



5 diffusori per una completa soluzione Home cinema.



## HTA 360

### Diffusori per Home cinema amplificato

E' composto da 5 diffusori ed un subwoofer amplificato in grado di gestire segnali Dolby Prologic.

Le colonne frontali e posteriori si integrano armoniosamente in qualsiasi ambiente e sono a 3 o 5 vie mentre la cassa centrale a 3 vie garantisce una corretta diffusione audio frontale.

Il subwoofer può essere posizionato ovunque, anche dietro un divano o una tenda, le tonalità basse sprigionate si diffonderanno comunque in maniera uniforme.

In dotazione viene fornito un pratico telecomando a raggi infrarossi in grado di controllare in ogni funzione l'intero impianto regolando il tipo di audio desiderato (6ch, 5.1ch, 2.1ch), regolandone le tonalità alte e basse, e regolando autonomamente i volumi dei diffusori anteriori, posteriori e del subwoofer.

Dimensioni diffusori

Frontali: 94x1000x107mm

Posteriori: 94x1000x107mm

Centrale: 126x94x107mm

Subwoofer: 220x325x375mm

AGGIORNAMENTI  
E NOVITÀ SU  
[WWW.KARMAITALIANA.IT](http://WWW.KARMAITALIANA.IT)

Sul retro sono presenti tutte le prese di collegamento.



**AM 530**  
**Diffusori per Home cinema**

Composto da un subwoofer amplificato, da un diffusore centrale e da 4 diffusori da posizionare frontalmente e posteriormente. Tutti di ridotte dimensioni sono comunque in grado di ricreare l'effetto cinema. L'amplificatore interno al subwoofer accetta segnali 5.1 e Dolby prologic. Sub: 50W (4 Ohms) Frontali: 2x20W (8 Ohms) Posteriori: 2x20W (8 Ohms) Centrale: 20W (8 Ohms)

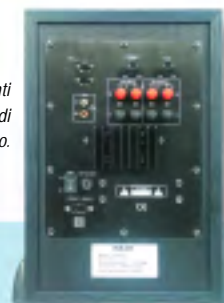

**SW 355**  
**Subwoofer 80W**

Applicabile ad ogni impianto Home cinema al quale manca un diffusore di frequenze basse. Amplificato internamente da un circuito in grado di generare 80W di potenza. Il woofer applicato ha un diametro di 20cm. Un pannello copridiffusore completa questo pratico apparecchio.

**SP 120**  
**Piantane porta box "surround"**

Coppia di supporti di colore grigio realizzati interamente in metallo e idonee a sostenere diffusori anteriori o posteriori in impianti Home cinema. Dotate di elegante basamento in cristallo. Nella confezione sono presenti due tipi di agganci per poterle utilizzare con tutti i tipi di altoparlanti. I cavi dei diffusori potranno scorrere all'interno delle piantane che li renderanno invisibili. Altezza: da 890 a 1100mm



*L'elegante basamento è realizzato in cristallo*

€ 69,00

**SP 117**  
**Piantane porta box "surround"**

Coppia di supporti di colore grigio realizzati interamente in metallo e idonee a sostenere diffusori anteriori o posteriori in impianti Home cinema. Nella confezione sono presenti due tipi di agganci per poterle utilizzare con tutti i tipi di altoparlanti. Altezza: da 890 a 1010mm

€ 49,00



*2 tipi di agganci sono inclusi nelle piantane SP 117 e Sp 120*



Sul retro sono visibili, oltre alle ventole di raffreddamento, i vari ingressi ed uscite

€ 390,00

**XS 225**  
Amplificatore stereo  
2x500W

€ 520,00

**XS 450**  
Amplificatore stereo  
2x900W

€ 660,00

**XS 650**  
Amplificatore stereo  
2x1300W



### Caratteristiche tecniche

	XS 225	XS 450	XS 650
Potenza massima	2 x 500W	2 x 900W	2 x 1300W
Potenza RMS a 4 Ohm	2 x 400W	2 x 700W	2 x 1200W
Potenza RMS a 8 Ohm	2 x 225W	2 x 450W	2 x 650W
Potenza bridged a 8 Ohm	1 x 450W	1 x 900W	1 x 1300W
Risposta in frequenza	20Hz-20Khz	20Hz-20Khz	20Hz-20Khz
Dimensioni a rack 19"	2U(89mm)	2U(89mm)	2U(89mm)
Alimentazione	230V AC	230V AC	230V AC
Peso (kg.)	24	28	30



€ 185,00



Particolare del retro

**BXA 2120**  
Amplificatore 2x120W

Installabile in rack da 19" (482mm) è dotato di regolazioni di volume indipendenti con VU-meters a led per il controllo della potenza erogata. La linea gradevole lo rende idoneo al posizionamento anche in abitazioni. Altezza: 2U(89mm)

### Caratteristiche tecniche BASS 850

Potenza massima	550W
Potenza RMS a 4 Ohm	450W
Potenza RMS a 8 Ohm	275W
Risposta in frequenza	20Hz-20Khz
THD+N	<0,02%
Rapporto S/N	>87db
Sensibilità in ingressi	0,775V
Alimentazione	230V AC
Dimensioni	59x405x195mm
Peso (kg.)	19,5 Kg

€ 440,00

**BASS 850**  
Amplificatore per subwoofer

Espressamente studiato per essere abbinato ad una cassa subwoofer, è integrabile a rack 19" e consente di ottenere una potenza massima a 4 Ohm pari a 800W. Dispone di circuito anti sovraccarico, e anti cortocircuito. Alimentazione DC 220V.



Sul retro sono presenti tutte le prese di connessione



Caratteristiche comuni quali: filtro pass-bass e pass-high integrati, ventola di raffreddamento e ingressi/uscite tramite speakon o XLR fanno di questi amplificatori dei preziosi strumenti nei più disparati utilizzi. Funzionanti anche in modalità "bridged".  
Tutti i modelli della serie "DJ" sono inseribili a rack 19" con un'ingombro verticale di 2U(89mm).  
Le loro dimensioni esterne sono: 482x89x380mm

€ 250,00

DJ 100  
Amplificatore stereo  
2x100W

€ 320,00

DJ 200  
Amplificatore stereo  
2x150W

€ 400,00

DJ 450  
Amplificatore stereo  
2x250W

€ 520,00

DJ 800  
Amplificatore stereo  
2x500W

€ 159,00

AM 180  
Modulo amplificatore  
180W

Installabile su qualsiasi box si voglia amplificare. Possiede tutti i comandi necessari alla regolazione di 2 microfoni e di un segnale di linea, dotati sia di jack 6,3mm sia di XLR.  
Potenza max 4 Ohm: 180W  
Potenza max 8 Ohm: 120W  
Alimentazione: 220V AC 50hz  
Peso: 4,5Kg

AM 250  
Modulo amplificatore  
250W

Identico al mod. AM 180 ma di maggiore potenza.  
Potenza max 4 Ohm: 250W  
Potenza max 8 Ohm: 150W

€ 198,00



€ 36,00



CMT 998  
Commutatore audio

Agendo sui tasti è possibile selezionare gli altoparlanti su cui riprodurre la vostra musica. E' in grado di gestire fino a 4 coppie di altoparlanti da 8 Ohm o superiori per un totale massimo di 200W.



Posizionamento dei connettori posteriori per il collegamento degli altoparlanti

CV 8158  
Commutatore video

Multipresa scart con selettori che permettono di scegliere quale dei 5 apparecchi connessi deve essere visualizzato sulla TV. Semplice, efficace, immediato nel suo utilizzo.

€ 29,50



€ 480,00



SA 6120  
Amplificatore 120W

Amplificatore in grado di gestire l'amplificazione di 4 zone. Possiede infatti una pulsantiera che vi permetterà di scegliere in quale delle 4 zone volete amplificare il segnale. Il tasto "ALL" consente l'immediato ascolto nelle 4 zone contemporaneamente. Ai 4 ingressi principali, comandabili separatamente dai propri comandi di volume, potrete collegare sia microfoni che segnali di linea. I connettori sono di tipo XLR e degli appositi selettori permettono di abilitare, su ogni canale l'alimentazione Phantom per microfoni a condensatore. Un quinto ingresso, munito di connettori RCA è destinato ad un segnale di linea, anch'esso munito di comando volume indipendente. La funzione prioritaria di cui è munito permette al microfono connesso all'ingresso 1 di prevalere automaticamente sugli altri segnali. Una seconda funzione prioritaria permette, se voluto, di far prevalere i segnali microfonici a quello ausiliario. Tasti di regolazione per le tonalità alte - basse e comando di volume generale, completano questo splendido apparecchio.

Alimentazione: AC 115V-220V - DC 24V





**BX 1208**  
**Box pro 150W**  
 Potenza RMS: 75Watt  
 Impedenza: 8 ohm  
 Altoparlanti:  
 2 tweeter,  
 1 medio,  
 1 woofer da 21cm  
 Rendimento: 97dB  
 Dimensioni: 475x300x255mm

€ 64,00



**BX 1210**  
**Box pro 250W**  
 Potenza RMS: 125Watt  
 Impedenza: 8 ohm  
 Altoparlanti:  
 1 tweeter,  
 1 medio,  
 1 woofer da 26cm  
 Rendimento: 98dB  
 Dimensioni: 505x308x305mm

€ 89,00

€ 129,00



**BX 1212**  
**Box pro 350W**  
 Potenza RMS: 175Watt  
 Impedenza: 8 ohm  
 Altoparlanti:  
 1 medio da 360x180mm,  
 1 woofer da 31cm  
 Rendimento: 99dB  
 Dimensioni: 660x445x355mm



*I 3 tipi di attacchi in  
 entrata ed uscita  
 consentono ogni tipo di  
 connessione.*

**BX 2x1215**  
**Box pro 1000W**  
 Potenza RMS: 500Watt  
 Impedenza: 8 ohm  
 Altoparlanti:  
 3 tweeter,  
 1 medio,  
 2 woofer da 38cm  
 Rendimento: 99dB  
 Dimensioni: 1150x500x400mm

€ 324,00



*Le ruote poste sulla  
 parte posteriore facilitano  
 lo spostamento del  
 diffusore.*

**DSP 2000**  
**Processore digitale**

Completamente digitale è in grado di generare fino a 256 tipi di effetti. Applicabile a rack 19" (1U) grazie alle alette laterali. Il display a matrice mostra lo stato di tutte le operazioni realizzabili. 20 memorie programmabili a disposizione, regolazione dei livelli di entrata e uscita, connettori sia XLR che Jack 6,35mm. Dispone di uscita MIDI.



€ 240,00



**WILDER 31  
Box Pro**  
Potenza max: 800watt  
Potenza rms: 400watt  
Woofer: 31cm  
Connettori: Speakon

€ 300,00



€ 400,00

**WILDER 238  
Box Pro**  
Potenza max: 1600watt  
Potenza rms: 800watt  
Woofer: 2x38cm  
Connettori: Speakon

**WILDER 38  
Box Pro**  
Potenza max: 1200watt  
Potenza rms: 600watt  
Woofer: 38cm  
Connettori: Speakon

**AGGIORNAMENTI  
E NOVITA' SU  
WWW.KARMAITALIANA.IT**



**WILDER SUB 15  
Subwoofer Pro**  
Potenza max: 1200watt  
Potenza rms: 600watt  
Woofer: 38cm  
Connettori: Speakon

€ 310,00

€ 600,00



€ 1.450,00



**SOUNDMATE 600  
Kit diffusori 600W**  
Sistema attivo da 600W composto da un woofer contenente un' amplificatore 2.1 che permette di amplificare separatamente 2 satelliti e il woofer stesso. Semplicissimo da installare si presta per utilizzi fissi o mobili. Nel kit sono compresi 2 supporti a treppiede, 2 cavi speakon da 6mt, una sacca e un telo protettivo. Satelliti: 2x150W con medi da 8" Dim:270x240x442mm - Peso: 9Kg. Woofer: 1x300W da 15" Dim:543x700x442mm - Peso: 45Kg.



Sacca e telo in dotazione



€ 295,00

**SP 110**  
**Box Pro 400 Watt**  
Impedenza: 8 Ohm  
Potenza max: 400watt  
Woofer: 25cm  
Risposta in frequenza:  
50-18000Hz  
Sensibilità: 99dB +/- 2dB  
Dimensioni: 550x360x360mm  
Peso: 17Kg



€ 350,00

**SP 112**  
**Box Pro 500 Watt**  
Impedenza: 8 Ohm  
Potenza max: 500watt  
Woofer: 31cm  
Risposta in frequenza:  
50-18000Hz  
Sensibilità: 100dB +/- 2dB  
Dimensioni: 641x448x448mm  
Peso: 23,5Kg



€ 480,00

**SP 115**  
**Box Pro 600 Watt**  
Impedenza: 8 Ohm  
Potenza max: 600watt  
Woofer: 38cm  
Risposta in freq.: 50-18000Hz  
Sensibilità: 102dB +/- 2dB  
Dimensioni: 830x500x500mm  
Peso: 36,5Kg

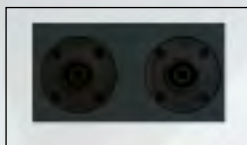

*Tutti i diffusori della serie  
SP sono muniti di prese  
professionali SpeakOn.*



*Sul fondo si può notare il  
bicchierino che consente di  
infilare la cassa in un  
supporto a treppiede.*



€ 505,00

**SP 212**  
**Box Pro 800W**  
Impedenza: 8 Ohm  
Potenza max: 800watt  
Woofer: 2 x 31cm  
Risposta in frequenza:  
50-18000Hz  
Sensibilità: 100dB +/- 2dB  
Dimensioni: 1005x448x448mm  
Peso: 36,8Kg



€ 720,00

**SP 215**  
**Box Pro 1000W**  
Impedenza: 8 Ohm  
Potenza max: 1000watt  
Woofer: 2 x 38cm  
Risposta in frequenza:  
50-18000Hz  
Sensibilità: 103dB +/- 2dB  
Dimensioni: 1217x560x560mm  
Peso: 62,3Kg



€ 340,00

**SP 15SUB**  
**Subwoofer 800 Watt**

Impedenza: 8 Ohm  
Potenza max: 800watt  
Woofer: 38cm  
Risposta in frequenza:  
30-300Hz  
Sensibilità: 102dB +/- 2dB  
Dimensioni: 639x490x555mm  
Peso: 35Kg



€ 930,00

**SP 218SUB**  
**Subwoofer 1600 Watt**

Impedenza: 4 Ohm  
Potenza max: 1600watt  
Woofer: 2 x 38cm  
Risposta in frequenza:  
25-200Hz  
Sensibilità: 105dB +/- 2dB  
Dimensioni: 720x1200x680mm  
Peso: 93,5Kg



€ 270,00

**RANGE 3070**  
**Box Pro 800 Watt**

Diffusore professionale a 3 vie con 2 woofer da 31cm ed un tweeter ad alta resa. Munito di maniglie di trasporto e griglia a protezione dei grossi woofer. Sul retro sono presenti sia connettori speakon che jack da 6,3mm.  
Dimensioni: 985x381x439mm  
Peso: 35Kg



€ 340,00

**KIT SP TUB**  
**Connettori per box**

Una sacca contenente 2 tubolari che consentono di sovrapporre box a woofer. Entrambi devono essere muniti di bicchierini.  
Estensibile da 0,74 a 1,27mt



€ 51,00

Esempio di utilizzo



**RANGE 3870**  
**Box Pro 1000 Watt**

Diffusore professionale di alta potenza a 3 vie con 2 woofer da 38cm ed un tweeter ad alta resa. Munito di maniglie di trasporto e griglia a protezione dei grossi woofer. Sul retro sono presenti sia connettori speakon che jack da 6,3mm.  
Dimensioni: 1150x439x500mm  
Peso: 45Kg



## Caratteristiche tecniche WP 480A

Impedenza	8 ohms
Diametro woofer	31 cm
Driver	1,5"
Potenza max	300W
Potenza RMS	200W
Risposta in freq.	45Hz - 20Khz
Sensibilità	97db 1W/1m
Alimentazione	230V AC
Dimensioni	430x589x313mm
Peso (kg.)	18 Kg



€ 540,00



### WP 480A Box Amplificato 200 Watt

Realizzata in robusto ABS, dotata di maniglia di trasporto e di alette applicabili per la disposizione in orizzontale. Il pannello di amplificazione consente la connessione di 2 microfoni (tramite XLR o Jack 6,3mm) e di 1 segnale di linea (tramite RCA), tutti controllabili separatamente.

Un segnale in uscita è fornito tramite doppia presa (6,3mm e XLR).

Due comandi di regolazione per toni alti e bassi completano questo apparecchio.

€ 256,00

### WP 160

#### Coppia Box in Abs

Coppia di diffusori da 180W operanti a 4 Ohm con woofer da 8" e tweeter da 25mm. La struttura è in materiale plastico che consente di ottenere una risposta in frequenza da 60Hz a 20 KHz. Dimensioni: 335x285x450mm



€ 360,00

### PICKY 15 Box in ABS da 200W

Diffusore ad alte prestazioni con woofer da 38cm(15") e tweeter da 2". Interamente realizzato in ABS, può essere posizionato sia in orizzontale che in verticale, appoggiato al suolo o alloggiato su un supporto a treppiede. Dimensioni: 710x480x430mm

€ 540,00

### PICKY 15A Box amplificato 200W

Del tutto simile al mod. PICKY 15 ma munito di amplificatore da 200W al quale è possibile collegare 3 segnali in ingresso con regolazioni indipendenti di volume. Peso: 27 Kg.

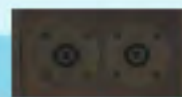

Prese posteriori



€ 118,00

### YFFP 208 Box a 2 vie con filtro passivo

Ideale per installazioni in piccoli locali, sale conferenze o per utilizzi in applicazioni "Home theatre". Monta un woofer da 8" e un tweeter da 1" per una potenza di 120W. Viene fornita con staffa di supporto a parete. I connettori posteriori sono di tipo "Speak-on". Impedenza: 8 Ohm. Dimensioni: 410x230x280mm

€ 218,00



Il pannello di comando posto sul retro del box amplificato, presenta tutti i comandi per le regolazioni di volume.

**STUDIO M4**  
**Coppia box amplificati 30W**

L'amplificatore da 30W contenuto nel box principale, provvede ad amplificare il secondo diffusore passivo. A due vie, montano woofer da 4" e tweeter ad alto rendimento. Dimensioni: 240x155x180mm

**STUDIO M5**  
**Box amplificato 70W**

Un diffusore attivo in grado, grazie al woofer da 5", di erogare una potenza di 70W. Gli ingressi sono di tipo XLR o tramite Jack 6,3mm ed ha la possibilità di collegarsi ad un'altro box amplificato "STUDIO M5". L'impedenza del diffusore è di 4 Ohm.

Un particolare circuito elettronico consente di ottenere l'effetto "Acoustic space". Alimentato a 220V è adatta ad ogni tipo di utilizzo. Dimensioni: 280x185x215mm



€ 185,00



Esempio di utilizzo in abbinamento ad una seconda cassa dello stesso modello.

**STUDIO M6,5**  
**Box amplificato 100W**

Simile al modello STUDIO M5, è un diffusore amplificato a 2 vie con regolazione di volume indipendente e funzione "Acoustic space". Utilizza un woofer da 6,5" ed ha la possibilità di collegarsi ad un'altro box amplificato "STUDIO M6,5". Dimensioni: 320x210x210mm

Essendo amplificate autonomamente, possono essere acquistate altre casse dello stesso modello per ottenere impianti stereo/dolby.



€ 210,00



€ 52,00

**BX 52A**  
**Coppia box amplificati in ABS**

Composto da una box amplificato e da un secondo box passivo. La potenza massima è di 40W con comando di volume, controllo di toni alti e bassi e regolatore 3D per l'ampiezza del suono riprodotto. Ogni cassa monta un tweeter da 1/2" e un woofer da 4" a 4 Ohm.

- Struttura: in ABS
  - Potenza max: 40W
  - Potenza RMS: 10W
  - Risposta in freq: 80Hz - 18 KHz
  - Alimentatore esterno 12V - 1A
- Dimensioni: 200x140x130mm

Sul retro della cassa amplificata sono presenti tutti i controlli di volume.



La valigia in dotazione  
è in grado di  
contenere i due  
diffusori,  
l'amplificatore, i tre  
supporti a treppiede  
ed il microfono.



**100W**



**€ 840,00**



*Microfono e cavo in dotazione*

### MOOVY Sistema di amplificazione portatile

In una valigia semirigida sono alloggiati due diffusori, un'amplificatore, tre supporti a treppiede ed un microfono comprensivo di cavo.

La combinazione è stata studiata appositamente per musicisti o per tutte quelle necessità di montare/smontare in breve tempo il proprio impianto di amplificazione. I diffusori a 2 vie da 100W sono alimentati da un'amplificatore studiato appositamente e munito di 2 ingressi microfonici, 2 ingressi stereo, DSP, equalizzatore a 7 bande, 2 uscite per registratore e presa per comando a pedale.

Tutto ciò che serve, cavi di collegamento inclusi, in una pratica valigia, pronti per essere utilizzato.

Dimensioni: 500x980x350mm  
Peso: 35Kg

**Vuoi saperne di più?**  
[www.karmaitaliana.it](http://www.karmaitaliana.it)

**150W**



### CARRY Sistema di amplificazione portatile

Una singolare struttura in ABS agilmente trasportabile grazie al sistema "trolley", racchiude un completo impianto di amplificazione polivalente. Una volta aperta, rileva infatti 2 diffusori da 100W con relativi supporti a treppiede, un mixer amplificato a cinque canali al quale è possibile connettere fino a 4 microfoni e 5 segnali di linea. Ogni tonalità è regolabile separatamente sia dai comandi rotanti posti su ogni canale, sia dall'equalizzatore a 5 bande. Non mancano l'effetto eco gestito da un sofisticato processore DSP e un microfono con cavo che è stato inserito della combinazione.

Dimensioni: 940x415x380mm  
Peso: 23Kg

**€ 880,00**



*Una volta smontato, i diffusori si agganciano alla base formando un'unico corpo facilmente trasportabile.*

**QX 55B**  
**Coppia di Box HiFi da 50W**

Progettate per essere installate anche all'aperto, sono studiate per resistere alle intemperie. Il sistema di diffusione a 3 vie garantisce un'ottima resa acustica  
Impedenza: 8 Ohm  
Sensibilità: 87db  
Dimensioni: 190x120x168mm



€ 68,00

**QX 55W**  
**Coppia di Box HiFi da 50W**

Identiche al mod. QX 55B ma di colore bianco.



€ 80,00

**QX 80B**  
**Coppia di Box HiFi da 80W**

Oltre ad essere impermeabili, sono in grado di generare, malgrado le ridotti dimensioni, una potenza massima di 80W. Il sistema di diffusione è a 2 vie con tweeter da 1" e woofer da 5".  
Impedenza: 8 Ohm  
Sensibilità: 87db  
Dimensioni: 235x180x150mm

**QX 80W**  
**Coppia di Box HiFi da 80W**

Identiche al mod. QX 80W ma di colore bianco.



€ 74,00

**250 MX**  
**Coppia di Box HiFi da 100W**

Potenza max: 100watt  
Potenza RMS: 50watt  
Tweeter: 1  
Woofer: 130mm  
Impedenza: 8 Ohm  
Risposta in frequenza: 60-22000Hz  
Sensibilità: 90dB  
Dimensioni: 180x260x165mm  
Peso: 1,7Kg

**250 MXW**  
**Coppia di Box HiFi da 100W**

Identiche al mod. 250 MX ma di colore bianco.

€ 200,00

**350 MXW**  
**Coppia di Box HiFi da 160W**

Potenza max: 160watt  
Potenza RMS: 80watt  
Tweeter: 1  
Woofer: 210mm  
Impedenza: 8 Ohm  
Risposta in frequenza: 55-22000Hz  
Sensibilità: 91dB  
Dimensioni: 265x410x200mm  
Peso: 3Kg

**350 MXW**  
**Coppia di Box HiFi da 160W**

Identiche al mod. 350 MXW ma di colore nero.



MCSP 0820  
Woofers 50W

€ 19,00

MCSP 1030  
Woofers 100W

€ 29,00

MCSP 1240  
Woofers 150W

€ 46,00

MCSP 1550  
Woofers 170W

€ 57,00



Caratteristiche tecniche serie MCSP

	MCSP 0820	MCSP 1030	MCSP 1240	MCSP 1550
Potenza max RMS	50W	100W	150W	170W
Impedenza	8 Ohms	8 Ohms	8 Ohms	8 Ohms
Diametro Woofer	8"	10"	12"	15"
Risposta in frequenza	55 Hz - 4 KHz	37 Hz - 4 KHz	39 Hz - 4,8 KHz	30 Hz - 3,5 KHz
SPL	99.90db(1m/1w)	93.50db(1m/1w)	92.00db(1m/1w)	92.30db(1m/1w)
Resistenza DC	6,5 Ohms	6,5 Ohms	6,5 Ohms	6,5 Ohms
Magnete	20 oz	30 oz	40 oz	50 oz

**Vuoi saperne di più?**  
[www.karmaitaliana.it](http://www.karmaitaliana.it)

Una serie di altoparlanti con cestello in alluminio realizzati con materiali di alta qualità, si prestano ad utilizzi professionali.

AKSP 810  
Woofers professionale 150W

€ 86,00

AKSP 812  
Woofers professionale 250W

€ 116,00

AKSP 815  
Woofers professionale 400W

€ 139,00



**ALLUMINIUM**

Caratteristiche tecniche serie AKSP

	AKSP 810	AKSP 812	AKSP 815
Potenza max RMS	150W	250W	400W
Impedenza	8 Ohms	8 Ohms	8 Ohms
Diametro Woofer	10"	12"	15"
Risposta in frequenza	50 Hz - 8 KHz	47 Hz - 7,2 KHz	40 Hz - 7,5 KHz
SPL	94.20db(1m/1w)	94.50db(1m/1w)	94.70db(1m/1w)
Resistenza DC	6,5 Ohms	6,5 Ohms	6,5 Ohms
Struttura	Alluminio	Alluminio	Alluminio

### TL 159 Treppiede per Box con "Easy wheels"

Unico nel suo genere, è dotato di ruote per il rapido spostamento ma, a spostamento effettuato, le ruote possono ruotare e permettere al treppiede di appoggiarsi saldamente al suolo. Un sistema semplice ed efficace mai presentato fino ad ora.  
Altezza: da 120 a 185cm  
Sezione tubi: 42/35  
Carico max: 40Kg

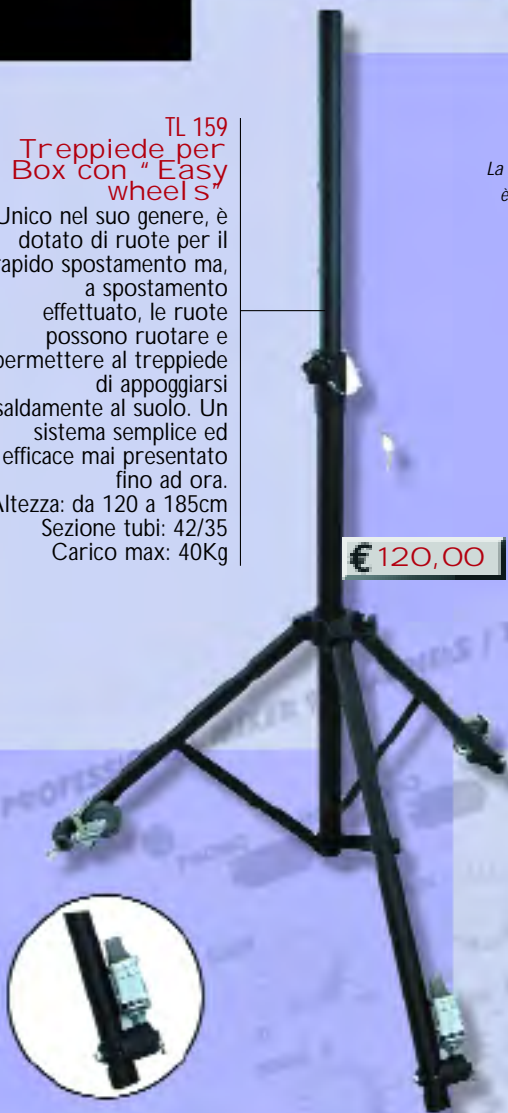

€ 120,00



Dopo il posizionamento, le ruote possono ruotare a 180° per permettere al treppiede di ottenere un solido appoggio.

La gestione dell'eco è affidata ad uno specifico circuito elettronico



€ 169,00

6	2	8
CANALI	MIC	LINE



### MX 4906 Mixer microfonico

Compatto ed efficiente, offre la possibilità di operare su 4 canali contemporaneamente. Include funzioni quali riverbero, alimentazione phantom 48V per microfoni a condensatore, sezione send/return per effetti esterni, e Pan sui 2 microfoni connessi tramite prese XLR. Le connessioni potranno essere effettuate sul lato superiore. Un display digitale mostra il tipo di l'effetto DSP applicato. Un'ulteriore caratteristica peculiare di questo apparecchio è l'alimentazione esterna tramite alimentatore (accluso) che elimina definitivamente tutti i problemi di inneschi che si possono verificare con mixer ad alimentazione interna.  
Dimensioni: 235x253x60mm

### SP 109 Supporto Box a parete

E' in grado di sostenere un Box dotato di bicchierino e di fissarsi saldamente a parete. Grazie ai numerosi giunti, è possibile inclinare la cassa con la semplice rotazione di un pomello, ruotarla ed adattare la chiusura della staffa affinché abbracci saldamente il diffusore per una completa sicurezza.  
Realizzato in colore nero, supporta fino a 40Kg.



€ 28,00

### TL 155 Treppiede per Box con "Air system"

Innovativo e geniale soluzione progettata per alleggerire l'estensione dell'asta quando la cassa è alloggiata e contemporaneamente evitare danni dovuti alla caduta della cassa stessa a causa dello sblocco accidentale. Un'ammortizzatore ad aria posizionato internamente provvede infatti alla spinta verso l'alto dell'asta alleggerendo notevolmente il lavoro di installazione.  
Altezza: da 120 a 185cm  
Sezione tubi: 42/35  
Carico max: 40Kg  
Tempo di chiusura totale: 10sec



€ 59,00



L'unico supporto a treppiede dotato di ammortizzatore "Air system."



€ 245,00

6	1
MIC	LINE

### GROUP 36 Mixer microfonico

Inseribile a rack 19", gestisce fino a 6 microfoni e 1 segnale di linea in uno spazio di solo 1U. Ogni canale è regolabile separatamente anche se non manca il potenziometro Master. Tutti i canali microfonici possono essere alimentati internamente da un phantom da 9,12 e 48V.  
Dimensioni: 483x44x130mm  
Peso: 1,5 Kg





€ 480,00

### HIFE 1024 Mixer con campionatore

Straordinario mixer completo di ogni funzione richiesta dal DJ più esigente. Possiede 12 ingressi su 6 canali con fader assegnabile per qualsiasi combinazione di mixaggio. Ogni canale possiede regolazioni di tonalità e gain ed è possibile assegnarvi indipendentemente effetti eco, campionatura etc. Non mancano le funzioni autostart, preascolto, effetti speciali, campionatore da 24 secondi suddivisibili su 3 banchi. Uno dei migliori mixer in commercio. Dimensioni: 483x310x85mm

6	2	2	8	TALKOVER	CUE	AUTOSTART
CANALI	PHONO	MIC	LINE			
VU METERS	CROSSFADER	LIGHT	ECO	EQUALIZZ.	EFFETTI	SAMPLER



€ 210,00

### ACTIV 105B Mixer compact

I nove ingressi gli permettono di gestire 4 segnali di linea, 4 giradischi e 1 microfono per DJ con talkover e regolazioni di toni indipendenti. Spiccano il fader removibile e assegnabile come pure i 5 canali gestibili contemporaneamente con controllo di guadagno, controllo toni e preascolto in cuffia. Dimensioni: 483x178x75mm

5	4	1	4	TALKOVER	CUE	VU METERS	CROSSFADER	LIGHT
CANALI	PHONO	MIC	LINE					



€ 290,00

### ACTIV 206LTD Mixer professionale

Dispone di 9 piste in grado di gestire fino a 13 ingressi. Ogni canale è perfettamente regolabile in tutti i suoi parametri ed assegnabile al crossfader removibile per la miscelazione. I VU-meters sono di tipo tradizionale con luce a sfondo blu. Dimensioni: 483x267x109mm

9	4	5	4	TALKOVER
CANALI	PHONO	MIC	LINE	
CUE	VU METERS	CROSSFADER	EQUALIZZ.	

### SYMBOL 24 Mixer stereo

Apparecchio estremamente versatile a 3 canali e 6 ingressi in grado di soddisfare il DJ più esigente. Dei Vu-meters a led permettono di monitorare contemporaneamente tutti i canali regolandone i volumi appropriatamente.

Dimensioni: 350x240x90mm  
Peso: 3Kg

€ 190,00

3	2	1	3	TALKOVER	CUE
CANALI	PHONO	MIC	LINE		
VU METERS	CROSSFADER	LIGHT	EQUALIZZ.		



Retro del SYMBOL 24

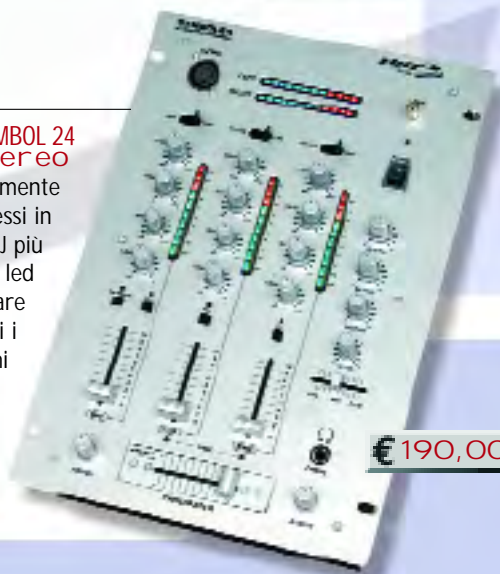



€ 78,00

**ABS GUITAR CLAS**  
Custodia per chitarra classica  
Progettata per alloggiarvi una chitarra classica.  
Realizzata in ABS rigido con interno rivestito per evitare il danneggiamento dello strumento.

€ 84,00

**ABS GUITAR BASS**  
Custodia per basso  
Progettata per alloggiarvi un basso.  
Realizzata in ABS rigido con interno rivestito per evitare il danneggiamento dello strumento.



€ 78,00

**ABS GUITAR ELEC**  
Custodia per chitarra elettrica

Progettata per alloggiarvi una chitarra elettrica.  
Realizzata in ABS rigido con interno rivestito per evitare il danneggiamento dello strumento.

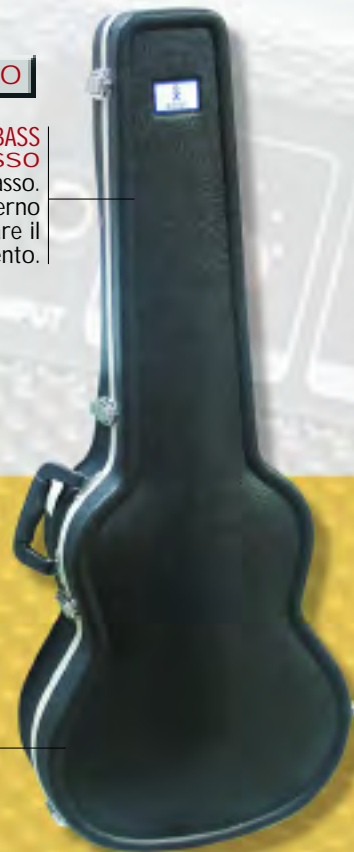

€ 78,00

**ABS GUITAR WEST**  
Custodia per chitarra Western  
Progettata per alloggiarvi una chitarra western.  
Realizzata in ABS rigido con interno rivestito per evitare il danneggiamento dello strumento.



€ 288,00

**AGC 1260R**  
Amplificatore per chitarra 60W

E' in grado di amplificare chitarre fino ad una potenza di 60W rms. Riporta tutti i comandi di regolazioni necessari quali toni alti, medi e bassi, prese per effetti esterni, "spring reverb" ed è realizzato con materiali di ottima qualità.

**AGS 176S**  
Supporto per chitarra

Supporto universale per chitarra di colore silver.



€ 11,00

**AGS 176B**  
Supporto per chitarra

Supporto universale per chitarra di colore nero.



€ 10,50

€ 232,00

**AGB 1260**  
Amplificatore per basso 60W

Ideato per garantirvi ottime prestazioni. Monta un woofer da 31cm a 4 Ohm.







**AGC 820R**  
**Amplificatore per chitarra 20W**

Amplificatore per chitarra classica o elettrica. Permette di regolare accuratamente i toni alti, medi e bassi oltre al volume generale ed al livello di guadagno. Il particolare circuito "Spring reverbero" consente di ottenere straordinari effetti acustici. Monta un woofer da 8". Non mancano le prese per cuffia e per box esterno da 8 Ohms.

€ 140,00



€ 92,00

**AGC 810R**  
**Amplificatore per chitarra 10W**

Ideato per l'agevole trasporto, è realizzato con materiale ultrasensibile e con angolari protettivi. Regolazione toni alti e bassi, ingresso ausiliario per CD e circuito di "reverbbero digitale" lo rendono particolarmente interessante

€ 84,00

**AGC 815**  
**Amplificatore per chitarra 15W**

Alimentato da batterie o da alimentatore esterno (entrambi optionali), rappresenta un'interessante alternativa ai più ingombranti modelli tradizionali. Sono presenti, oltre alla presa per cuffia, i comandi rotanti di regolazione tonalità alte, medie e basse. Funzione "clean/drive".



**AGB 820**  
**Amplificatore per basso 20W**

Progettato espressamente per l'amplificazione del basso, comprende i più comuni comandi di controllo quali: regolazione toni alti, medi e bassi, livello di compressione e volume generale. Dispone di presa per cuffia.

€ 92,00



€ 84,00

**AGB 815**  
**Amplificatore per basso 15W**

Piccolo e utilizzabile ovunque grazie alla sua alimentazione 12V fornita da batterie o da alimentatore esterno (entrambi optionali). Presa per cuffia e regolazione toni alti, medi e bassi.



Pannello comandi del mod. AGB 820



€ 1.100,00



**BM 862**  
**Box amplificato con 2 radiomicrofoni, registratore e CD**  
 Ideale per conferenze, riunioni, aule scolastiche e per tutti gli impieghi di amplificazione sia al chiuso che all'aperto. E' un diffusore amplificato da 50W con lettore CD, registratore a cassette e 2 radiomicrofoni senza filo. Unico nel suo genere, presenta, sul pannello di comando, tutte le regolazioni di volume indipendenti nonché 3 ingressi microfonici ausiliari, 1 ingresso line e 2 uscite per registratore/effetti. E' possibile utilizzarlo ovunque grazie alla possibilità di alimentazione da batterie interne ricaricabili. Il sistema "trolley" di cui è dotato ne agevola il trasporto ovunque. Viene fornita di custodia protettiva antispuzzo.  
 Dimensioni: 315x300x510mm

**BM 851**  
**Box amplificato con CD e radiomicrofono**

Ideale per insegnanti, oratori, ambulanti e per tutti quelli che richiedono un' amplificatore funzionante anche autonomamente (possiede infatti delle batterie ricaricabili all'interno). E' completo di CD, radiomicrofono e prese microfoniche e ausiliarie. Le 3 prese microfoniche sono tutte dotate di volume regolabile autonomamente. Non mancano la presa per amplificatore esterno e quella di ingresso musicale. Il CD dispone dei classici comandi di riproduzione. L'apparecchio è alimentabile sia dalle batterie ricaricabili interne, sia da alimentatore esterno come pure da normale corrente a 220V. La trasportabilità è assicurata dal peso estremamente contenuto, dalle rotelle unite all'esclusivo sistema "trolley" e dalla pratica maniglia superiore. Viene fornita con una pratica custodia.  
 Potenza: 50 Watt  
 Dimensioni: 290x230x415mm

€ 750,00



€ 388,00

**BM 843**  
**Box amplificato**  
 Grazie al sistema "trolley" adottato, è possibile trasportarlo ovunque e senza alcuna fatica. La potenza di 50W lo rende utilizzabile in ogni situazione. Possiede un woofer da 26cm, 2 ingressi microfonici, 1 di linea, 1 stereo tramite RCA. E' presente persino un'equalizzatore a 5 bande ed un circuito per l'effetto riverbero ed un'uscita per box esterno a 8 Ohm. La completa versabilità è garantita anche dalle batterie ricaricabili montate al suo interno che consentono di utilizzarlo in qualsiasi situazione.  
 Dimensioni: 415x335x665mm

*I 3 amplificatori portatili presentati in questa pagina posseggono tutti l'esclusivo sistema "trolley"*





€ 58,00

**BM 531**  
Diffusore da cintura

È un compatto amplificatore portatile completo di potente altoparlante e dotato di cintura. Si collega ad un microfono "ad archetto" che permette l'assoluta libertà di movimento. Ideale per operazioni all'aperto, lezioni o attività di guida, dispone di controllo di volume e di presa per la ricarica delle batterie con spia led "piena carica".

Potenza: 6W

Alimentazione: Tramite alimentatore, batterie ricaricabili o adattatore 12V

Dimensioni: 200x90x55mm

**Vuoi saperne di più?**  
[www.karmaitaliana.it](http://www.karmaitaliana.it)



€ 340,00

**BM 571W**  
Box amplificato con radiomicrofono

Diffusore di grande versatilità, ideale per guide, insegnanti e conferenzieri. Dotato di radiomicrofono lavalier con portata radio di circa 50 metri. Prezioso strumento sia in ambienti interni che all'aperto o su mezzi mobili. Dispone di comando di tonalità e ingresso per microfono a condensatore ausiliario. Non manca la presa OUT per collegarlo ad un'amplificatore esterno o per registratore. Realizzato in materiale plastico di colore bianco.  
Dimensioni: 210x290x120mm



**WTH 58**  
Microfono palmare per BM 571

Radiomicrofono palmare opzionale da utilizzare in alternativa al microfono in dotazione nel mod. BM 571

€ 116,00

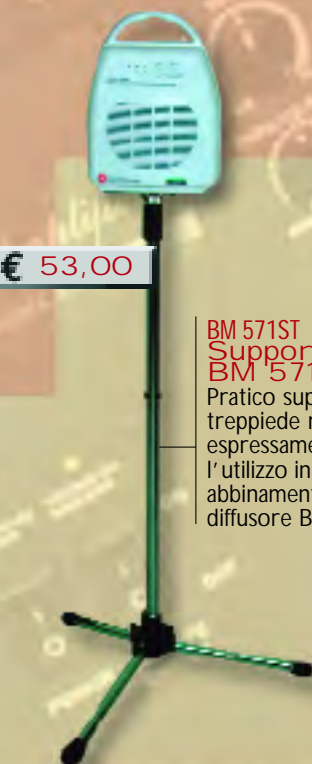

€ 53,00

**BM 571ST**  
Supporto per BM 571

Pratico supporto a treppiede realizzato espressamente per l'utilizzo in abbinamento al diffusore BM 571

€ 340,00

**BM 571B**  
Box amplificato con radiomicrofono

Identico al mod. BM 571W ma di colore nero.

€ 18,00

## DMC 901 Microfono ad archetto

Adatto all' utilizzo in abbinamento a radiomicrofoni. Di colore nero, leggero e comodo da indossare, è indicato per palestre, conferenzieri, scuole, etc.  
Tipo capsula: a condensatore



## DMC 911 Microfono professionale e ultraleggero

Ultrasottile, quasi impalpabile, si indossa agevolmente dietro la nuca e, grazie al color carne, risulterà praticamente invisibile. Realizzato interamente in metallo è flessibile, resistente ed adattabile.  
Tipo capsula: a condensatore



€ 78,00

## ACS 609 Alimentatore stabilizzato 1200mA

Realizzato con tecnologia "switching" risulta estremamente leggero e compatto. Il selettore posteriore permette di selezionare il voltaggio desiderato tra 3, 4.5, 6, 7.5, 9, 12V. In dotazione vi sono 7 adattatori per il collegamento ad ogni presa di alimentazione.  
Dimensioni: 90x82x32mm

€ 25,00



## ACS 645 Alimentatore per notebook

L'intercambiabilità delle sue 4 prese da rete e dei 6 spinotti d'uscita ne permette l'utilizzo nelle prese elettriche più diffuse nel mondo. Il sistema "Switching" autoregola tensioni di rete da 100 a 240Volt, senza necessità di commutazione. Offre la scelta per tensioni stabilizzate continue di 15, 16, 18, 19, 20, 22, 24Volt con corrente massima di 3500mA. Compatibile con la maggior parte dei Notebook in commercio delle migliori marche.



€ 52,00



€ 23,00



## BR 710 Carica batterie + 8 batterie

Carica batterie dalle ridotte dimensioni in grado di ricaricare batterie stilo(AA) e ministilo(AAA). Nella confezione sono incluse 4 batterie stilo da 2000mA e 4 batterie ministilo da 600mA.  
Dimensioni: 105x44x80mm

## BR 732 Carica batterie + 4 stilo 2300mA

Pratico e efficiente, è composto da un carica batterie in grado di rigenerare contemporaneamente 4 batterie tipo "AA". 4 led indicano il corretto inserimento della batteria. Sulla parte posteriore la spina destinata alle prese di corrente è ripieghevole ed assume una posizione a scomparsa durante il trasporto prevenendo rotture e danneggiamenti. Nella confezione blister sono accluse 4 batterie a stilo tipo "AA" al Ni-Mh da 2300mA.



€ 24,00

La spina retrattile consente di trasportarla agevolmente con il minimo ingombro.



**DM 558**  
**Microfono a led**

Esternamente sembra un comune microfono ma al momento dell'accensione, si trasforma in uno straordinario gioco di luci generato dai led in esso contenuti.

In dotazione un cavo con attacco XLR/Jack 6,3 mm da 3mt.

Tipo: Dinamico - unidirezionale  
Alimentazione: 3V x 2 Batterie Li  
Autonomia: oltre 100 ore

€ 32,00



**DM 448**  
**Microfono a led**

Una novità assoluta, un microfono trasparente, colorato e simpatico, nato per stupire. Oltre alle caratteristiche di fedeltà nella riproduzione sonora, offre, al momento dell'accensione un fantastico gioco di luci generato dai led in esso contenuto.

Ottimo per Karaoke. In dotazione un cavo con attacco XLR/Jack 6,3 mm da 3mt.

Tipo: Dinamico - unidirezionale  
Alimentazione: 3V x 2 Batterie Li  
Autonomia: oltre 100 ore

€ 27,00

**VAL 1003**  
**Kit da 3 microfoni**

Una valigetta imbottita con materiale antiurto contenente 3 microfoni destinati ad uso professionale quale il canto, l'utilizzo in studi di registrazione, etc.

I microfoni sono di tipo dinamico con risposta in frequenza 70Hz - 13Khz ed un'impedenza in uscita di 500Ohm +/-30%.

Nella valigetta sono inclusi 3 supporti da installare su aste microfoniche.

Dimensioni: 53x53x170mm  
Peso: 286gr.



€ 59,00

**MDX 10V**  
**Microfono dinamico**

Identico al modello MDX 10B ma di colore verde.

€ 13,00

**MDX 10B**  
**Microfono dinamico**

Adatto ad ogni tipo di utilizzo, è realizzato interamente in metallo e verniciato in colore blu. Viene fornito con una valigetta imbottita di trasporto che contiene anche un cavo di collegamento da 3m, munito di Jack 6,3mm.

€ 13,00



€ 19,00

**MDX 25**  
**Microfono dinamico**

Una valigetta imbottita con materiale antiurto contiene, oltre ad un robusto microfono, un cavo di collegamento da 3mt con attacco jack 6,3mm. Il microfono, di tipo uni direzionale è realizzato interamente in metallo e permette di ottenere straordinari risultati nella riproduzione sonora grazie ai componenti di qualità con i quali è stato realizzato.

Risposta in freq.: 70hz - 13 KHz  
Sensibilità: -54db +/-3db  
Impedenza d'uscita: 500 Ohms +/-30%  
Peso: 285gr





€1.560,00

### NIPPON 120 Laser verde 120mW

In grado di funzionare in modalità autonoma, a tempo di musica o tramite interfaccia DMX (16 canali). Un potente laser in grado di riprodurre effetti spettacolari in ogni situazione.



Particolare del retro dove si possono notare i contatti, la ventola e il selettore di canale DMX

### SPARS PRO 150DMX Laser verde professionale e 100mW

Laser professionale ad alta potenza con 256 effetti pre memorizzati quali: scritte, cartoons, tunnel, etc.. Un controller interno permette di agire tramite interfaccia DMX su ben 10 canali pilotando a piacimento gli effetti generati. Può essere connesso ad altri laser del medesimo modello. Una ventola di raffreddamento garantisce il funzionamento per lunghi periodi.



€1.390,00

### HERMES 2 Laser bicolore 250mW

Due laser (rosso 150mW e verde 100mW) combinati in un'unico apparecchio. Dispone di interfaccia DMX(10 canali) ma è in grado di funzionare autonomamente a tempo di musica. Un terzo colore (giallo) è ottenuto tramite la miscelazione dei due laser. Se abbinato all'interfaccia opzionale "INTERFACE PC", può essere gestito da PC riproducendo animazioni, scritte, disegni etc. In dotazione viene fornita una robusta Flight case di trasporto.



€2.100,00

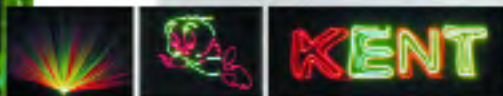

€2.900,00

### SAMOURAI 200 Laser verde professionale e 200mW

Un potente laser montato in una testa mobile pilotabile tramite interfaccia DMX. Un super laser verde da 200mW visibile a lunghe distanze. E' in grado di funzionare sia in abbinamento a centraline DMX(20 canali), sia in modalità indipendente o a tempo di musica. Nella sua memoria sono presenti 2 set da 128 figure, animazioni 3D, effetto strobo, dimmer, gobo, testi. Può ruotare in orizzontale, verticale, zoomare etc.

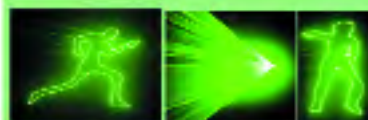

€2.700,00

### INTERFACE PC Interfaccia PC

Cavo di collegamento tra laser fino a 3 colori e PC. Consente di generare disegni, animazioni etc., Funziona solo con laser HERMES 2. Software incluso.



€ 460,00

**DRAGON MKII**  
Laser verde 30mW

Estremamente robusto e funzionale è in grado di generare a tempo di musica 24 figure pre-registrate. Monta infatti al suo interno, un sensibile microfono in grado di captare il ritmo musicale e variare gli effetti riprodotti di conseguenza. La potenza del laser è di 30mW. Tale potenza pone questo apparecchio in una fasci semi-professionale.



€ 640,00

**HYPER DRAGON**  
Laser verde professionale 60mW

Destinato ad usi professionali. Realizzato con un involucro ultraresistente con facile accesso ai connettori posteriori. L'interfaccia DMX di cui è dotato lo rende idoneo ad utilizzi in abbinamento ad altre apparecchiature. Genera, tra i numerosi effetti, anche il famoso tunnel, effetto soffitto ed effetto spada.



€ 770,00

**TWIN DRAGON**  
Laser verde professionale 60mW

Il laser verde indirizzato su specchi produce due fasci in grado di generare numerosi effetti quali: zoom, effetto soffitto, tunnel, rotazioni, etc. Può essere utilizzato manualmente o con ritmo musicale. E' collegabile ad altri apparecchi dello stesso modello per il funzionamento sincronizzato. Possibilità di scelta in 4 modi operativi; DMX 512 - Auto - Sound - Synchro.



Sul retro sono presenti le prese XLR per l'interfaccia DMX.

€ 18,00

**LAMPE RGB100**  
Lampadina multicolore

Di straordinario effetto. E' una lampadina con diametro 10cm che cambia colore automaticamente assunto 7 diverse colorazioni. Tipo di attacco: E-27



€ 9,00



**LAMPE RGB60**  
Lampadina multicolore

E' una lampadina con diametro 60mm che cambia colore automaticamente assunto 7 diverse colorazioni. Tipo di attacco: E-27

€ 310,00



**12V**

### LED TUBE Tubo multicolore

Tubo composto da 148 led tricromatici in grado di generare 7 colori di base. Si illuminano con diverse animazioni e possono essere collegati a cascata con altri tubi per realizzare effetti spettacolari anche su lunghe distanze.

Venduto singolarmente con supporto di fissaggio.  
Necessita di "LED CONTROLLER" e "LED SUPPLY"  
Diametro: 50mm  
Lunghezza: 1mt  
Alimentazione: 12V

### LED SUPPLY Alimentatore 12V per LED TUBE

Necessario per l'accensione dei "LED TUBE". Ogni alimentatore è in grado di alimentare fino a 10 tubi.

€ 190,00



### LED CONTROLLER Centralina dmx

Necessaria per pilotare fino a 1000 tubi "LED TUBE". Funzionante in modalità DMX o in maniera autonoma grazie ai multi programmi incorporati.

€ 540,00

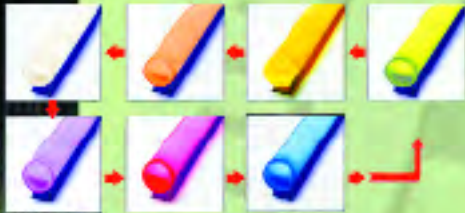

**220V**



€ 200,00

### RGB TUBE Tubo multicolore

Tubo composto da 148 led tricromatici in grado di generare 7 colori di base. Si illuminano con diverse animazioni e possono essere collegati a cascata con altri tubi per realizzare effetti spettacolari anche su lunghe distanze.

Venduto singolarmente con supporto di fissaggio.  
Necessita di "CONTROLEUR DMX"  
Diametro: 50mm  
Lunghezza: 1mt  
Alimentazione: 220V

€ 140,00



### CONTROLEUR DMX Centralina dmx

Necessaria per pilotare fino a 4000 tubi "RGB TUBE". Funzionante in modalità DMX o in maniera autonoma grazie ai multi programmi incorporati.

### TUBES LED CLEAR Tubo multicolore

L'involucro trasparente permette di vedere direttamente i led contenuti al suo interno accendersi e spegnersi con diverse combinazioni. I tubi sono collegabili a cascata tra di loro.

Venduti singolarmente con supporto di fissaggio.  
Alimentazione 220V  
Diametro: 50mm  
Lunghezza: 1mt

€ 58,00

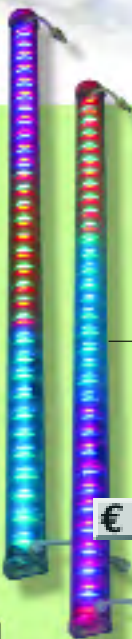

**220V**

### TUBES LED WHITE Tubo multicolore

Spento sembra un normale tubo neon bianco ma una volta acceso è in grado di variare colore (fino a 7) ricreando atmosfere particolari. I tubi sono collegabili a cascata tra di loro. Venduti singolarmente con supporto di fissaggio.

Alimentazione 220V  
Diametro: 50mm  
Lunghezza: 1mt

€ 58,00

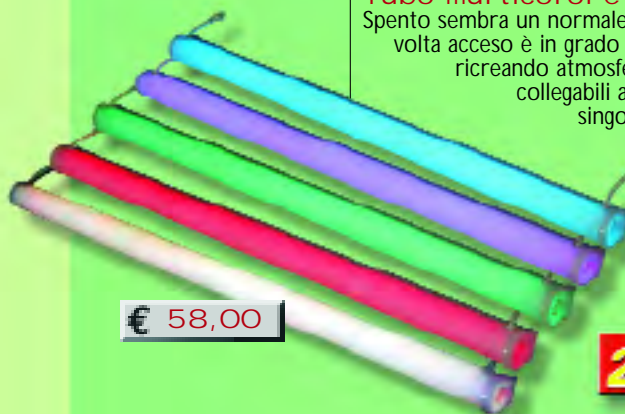

**220V**



### FOUR SCAN 600 Effetto multiscanner

Unico nel suo genere, racchiude in un'unico apparecchio 4 fari in grado di simulare l'effetto scanner. I 4 fasci di luce generati si muovono in sincronia.

Le 4 lampadine in dotazione sono da 24V - 150W  
Dimensioni: 490x495x175mm



€ 250,00



€ 48,00

### BALLAD FLOWER Effetto luce

La parte superiore ruota alternativamente a destra e a sinistra proiettando un fascio di luce colorato in continuo movimento. Nella confezione è acclusa la lampadina alogena da 50W - 12V che utilizza.

### SUPER FLOWER Proiettore luminoso

In grado di generare uno straordinario effetto malgrado il consumo limitato della lampadina da 50W fornita. I raggi colorati si muovono seguendo il ritmo musicale grazie ad un microfono interno. La staffa di fissaggio a muro è inclusa nella confezione.

€ 39,00



€ 58,00

### SUPER STROBE 1000W Faro stroboscopico

Destinata ad usi professionali è regolabile in frequenza di lampeggio da 1 a 13 flash/sec.

### SUPER STROBE 1500W Faro stroboscopico

Al vertice in termini di qualità, tra le luci stroboscopiche. E' regolabile sia in frequenza che in intensità di lampeggio.  
Dimensioni: 480 x 220 x 140mm  
Peso: 7,8Kg.

€ 106,00



€ 114,00

### PAR RGB DMX Faro a leds

Alimentato a 220V, è composto da 88 leds colorati. Pilotabile da centralina DMX o funzionante in automatico. Un' apparecchio innovativo di sicuro effetto.





€ 140,00

### MAGIC BALL COL Sfera multiraggio

Un' enorme sfera in grado di produrre oltre 100 fasci di luce colorati in movimento. Utilizza una lampadina alogena da 300W (non inclusa) molto potente per garantire un' effetto spettacolare.  
Alimentazione: 220V  
Tipo di lampadina: 1 x 220V-300W



€ 110,00

### DREAM BALL BLUE Sfera multiraggio

Un particolare e suggestivo effetto viene realizzato da questa sfera che produce una miriade di raggi luminosi di colore blu. Dotata di ventola di raffreddamento e applicabile sia a parete che a soffitto. Lampadina non inclusa.



€ 790,00

### MARS 150 Testa mobile e 7 canali

Dotata di interfaccia DMX, è in grado di funzionare anche autonomamente grazie ad un programma interno multisequenza. La sua meccanica comprende ben 7 canali:

- 1 ruota 9 colori + bianco
- 1 ruota 7 gobo rotativi + full + blackout
- rotazione pan 370°
- rotazione tilt 265°
- velocità rotazione regolabile
- velocità inclinazione regolabile
- funzione strobo da 1 a 7 lampi/sec

Tipo di lampada (non fornita): 1xHTI-150W



€ 310,00

### DC 240 II Centralina Luci

Permette il controllo e la programmazione di effetti luce ad essa connessa tramite interfaccia DMX 512. In grado di gestire anche lo standard MIDI, controlla fino a 96 canali con 6 sequenze programmabili. Un microfono interno controlla l' accensione delle lampade a ritmo musicale. I connettori DMX sono di tipo XLR. Funzioni PAN e TILT sono gestiti da due comandi rotanti ed è possibile persino pilotare l' accensione di una fog machine esterna.

€ 310,00

### DC 240 I Centralina Luci "Joystick"

Centrale di comando per effetti luce con interfaccia DMX 512 o MIDI. Del tutto simile al mod. DC 240 II ma con funzioni TILT e PAN gestite tramite un pratico Joystick. I 12 scanners gestibili e le numerose funzioni potranno essere gestite dal display digitale.



Il comando a Joystick del mod. DC 240 I per il controllo Tilt e Pan.



Nel DC 240 II il Tilt e Pan vengono gestiti da 2 comandi rotanti separati.

**DMX****SHADOW 1200****Occhio di bue professionale**

Realizzato interamente in alluminio con staffa di fissaggio universale. Utilizza una potente lampadina HMI 1200(non inclusa) in grado di sprigionare un fascio luminoso concentrato. All'interno sono presenti 2 ruote cambiacolori a 7 colori+bianco in grado di combinarsi tra loro e generare innumerevoli combinazioni. Tali combinazioni sono ulteriormente moltiplicabili grazie alla possibilità di alterare la temperatura colore su tre step 3200/5600/6000K. L'apparecchio è interamente controllabile tramite il pannello posteriore anche se, grazie all'interfaccia DMX di cui è munito, può essere interfacciato a centraline professionali e pilotato da remoto. La distanza utile di utilizzo va da 0mt a 40mt. Il fuoco è regolato elettronicamente in automatico.



€ 1.640,00

€ 475,00

**CLEVING 148  
Lettoce CD per DJ**

Dal design accattivante e completo delle più richieste funzioni si pone tra i migliori lettori CD in commercio.

Le principali funzioni sono: master tempo, 5 effetti (scratch, riverbero, filtro, brake...), contabbattute manuale, accesso diretto alle tracce, memoria anti-shock 6sec., pitch 8,16,32% e molto altro ancora.

Possiede un'uscita digitale tramite RCA per minidisc, DAT o PC. Dimensioni: 220x300x80mm

Peso: 2,45 Kg.

**CDD 2 MP3  
Doppio lettore CD per DJ**

Una memoria antishock di 20 secondi garantisce riproduzioni sempre perfette e prive di interruzioni. I display sono a matrice di punti di colore blu, il pitch agisce su +/- 16% con 2 punti di taglio, seamless loop e ampio comando rotante di ricerca. In grado di leggere il formato MP3!



€ 1.050,00



€ 450,00

**CD 260  
Doppio lettore CD per DJ**

Dispone di memoria antishock di 80 secondi e di Shuttle a 3 velocità per la rapida ricerca nelle tracce. Non mancano tutte le funzioni classiche di questi apparecchi quali: pitch +/-12%, seamless loop, auto cue, cue, fader start, accesso diretto alle tracce, uscita ottica e digitale.

€ 62,00



**VINYL 80LP  
Borsa porta 80LP**

Una pratica borsa imbottita ideata per il trasporto di dischi LP (fino a 80 dischi). Non mancano pratiche tasche, cinghia di trasporto e maniglia. Un'ottima alternativa alle tradizionali valigie in alluminio.

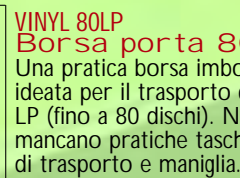

**NEW**



€ 160,00

**FLIGHT ABS MIXER  
Valigetta per mixer**

Ideale per chi ha la necessità di trasportare frequentemente un mixer durante le proprie serate. La valigetta, con piano interno inclinabile per agevolare l'uso e i collegamenti, è in grado di alloggiare un mixer da 19" con altezza massima di 9U(400mm).



€ 86,00



**VINYL 80LP TROLLEY  
Borsa porta 80LP**

Identica al modello VINYL 80LP ma dotata di maniglia estensibile e rotelle per il pratico trasporto in modalità "trolley".

€ 96,00

**FLIGHT ABS MICRO  
Valigetta porta microfoni**

Imbottita con materiale spugnoso sagomato, è in grado di contenere sino a 9 microfoni con relativi cavi di collegamento.



€ 92,00

**FLIGHT ABS LP  
Valigetta porta LP**

Rigida e robusta, è in grado di contenere fino a 70 LP.



€ 140,00

**MX 1  
Supporto a rack 19"**

Rack per apparecchi da 19" (482mm). Dotato di ruote con freni e di regolatore inclinazione del mixer. La parte frontale è in grado di ospitare fino a 9U.





€ 69,00

**CLEVING CASE**  
**Valigetta in alluminio per CD**

Appositamente studiata per il trasporto e l'utilizzo di lettori CD singoli, anche a carica frontale grazie alla speciale sponda ribaltabile. Estremamente compatta e robusta è indispensabile a DJ ed animatori.



€ 98,00

**DJ 10 NYLON**  
**Valigia per DJ**

Realizzato in materiale antiurto consente di alloggiarvi 2 lettori CD singoli ed un mixer da 10" (250mm). Esternamente si presenta in materiale soft simile al nylon con una capiente tasca laterale ed una pratica maniglia di trasporto.



**VINYL REPERES**  
**Marcatori**

Fluorescenti e riposizionabili per permettere al DJ di rintracciare un punto specifico del brano. Confezione da 505 etichette.

€ 24,00



€ 135,00

**DJ 10 ALU**  
**Valigia per DJ**

Valigia di trasporto per DJ realizzata in alluminio in grado di contenere un mixer da 10" (250mm) e due lettori CD singoli. Il lato inferiore è ribaltabile consentendo l'uso di lettori cd con carica "slot-in" ed il collegamento di cuffie o microfoni ai mixer. Fornita completa di schiuma interna antiurto ed isolante. Gli angoli presentano protezioni metalliche.



€ 74,00



**FLIGHT PR NYLON**  
**Valigia semirigida**

Valigia di trasporto per DJ in grado di contenere un giradischi. Il lato superiore è asportabile per un rapido utilizzo. Completo di spugna interna. Realizzato in nylon nero.



**DJ 19 ALU**  
**Valigia per DJ**

Ideata per contenere un mixer da 19" e due lettori CD singoli, è realizzata interamente in alluminio con pannelli interni antiurto e passacavo. Una volta chiusa rappresenta il mezzo più sicuro per trasferire le apparecchiature durante le proprie serate.

€ 154,00

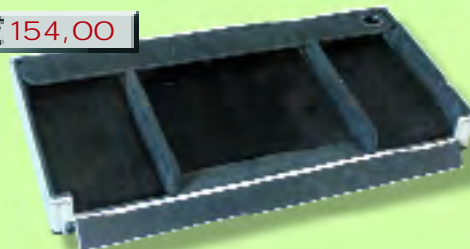

# CUFFIE - AURICOLARI

## HPC 1550 Cuffia a raggi infrarossi

Ideata per poter ascoltare la TV, l'impianto Hi-fi o qualsiasi altra sorgente sonora, in completa libertà da cavi di collegamento. La trasmissione del segnale avviene infatti da base connessa alla sorgente audio, in un raggio di circa 7 mt. La cuffia ricevente, è dotata di regolatore volume e di presa per la ricarica delle batterie interne. Rapida da installare e semplicissima da utilizzare, permette di ascoltare anche ad alto volume senza disturbare.

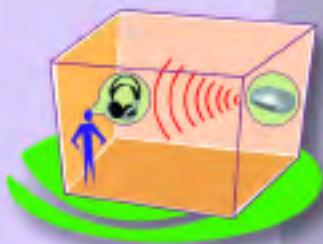

Il raggio d'azione è di circa 7mt, in grado di coprire quindi un grosso ambiente

€ 62,00



## HPC 1666 Radiocuffia 863Mhz

Perfetta in ogni suo particolare, consente l'ascolto di qualsiasi sorgente audio collegata alla base trasmittente, nel raggio di 100mt. La cuffia, ad ampi padiglioni isolanti, contiene batterie ricaricabili semplicemente appoggiando la cuffia sulla base. L'archetto regolabile e gli snodi connessi ai padiglioni consentono una perfetta aderenza alle orecchie, delle soffici spugne. La riproduzione sonora, estremamente limpida, è garantita dall'ottima qualità dei materiali adottati e dall'attenta progettazione. Ideale in ogni abitazione, grazie alla trasmissione radio su cui si basa, è in grado di oltrepassare pareti ed ostacoli all'interno della propria casa. Batterie ricaricabili in dotazione.



€ 99,00

Sui lati della cuffia sono presenti oltre al regolatore di volume e al tasto "autoscan", i pulsanti per inserire l'effetto "SRS" ed il pratico tasto di accensione/spegnimento per salvaguardare la durata delle batterie.



Particolarità della radiocuffia è di poter ricevere il segnale audio anche attraverso pareti ed ostacoli consentendo di ascoltare radio, cd etc. in ovunque in un raggio di 50/100mt

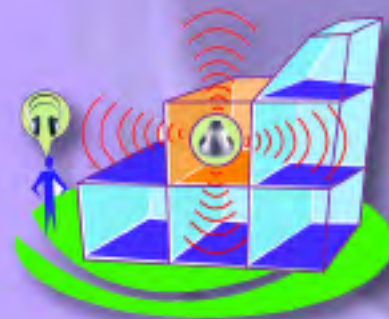



€ 12,00

Il pratico regolatore di volume è fissato sul cavo per un rapido ed agevole intervento.

**HP 1077V**  
**Cuffia stereo con volume**

Leggerissima ma dagli ampi padiglioni isolanti in grado di far apprezzare appieno qualsiasi tipo di musica. Sul cavo, munito di Jack 3,5mm, è presente un piccolo comando di volume che consente il completo controllo distante dalla sorgente musicale.



Particolare del sistema di sgancio/aggancio rapido del lettore MP3

€ 5,50

**HP 1124**  
**Auricolari Mp3**

Finalmente degli auricolari espressamente progettati per l'utilizzo in abbinamento a lettori MP3. Si tratta di una sorta di collana da indossare al quale sono connessi i due auricolari ed un laccetto porta lettore Mp3 che, in questo modo potrà essere trasportato comodamente ovunque. In ogni momento, il lettore Mp3 potrà essere scollegato/ricollegato agli auricolari con la semplice pressione di un tasto. Indicato per l'utilizzo in palestre, jogging, o per il semplice ascolto dei propri brani in qualsiasi occasione.



€ 4,90

**HP 1222**  
**Cuffie "super format"**

Innovative e pratiche allo stesso tempo, si fissano alle orecchie tramite una piccola asticella ed uniscono la leggerezza degli auricolari all'ottima qualità di riproduzione tipica delle cuffie a medi padiglioni. Comoda nell'utilizzo durante attività sportive.

€ 1,70



**HPA 1315**  
**Spugne di ricambio**

Una confezione contenente 4 spugne di ricambio per cuffie a padiglioni medi. 2 Colori.



€ 19,00

**HP 1071V**  
**Cuffia stereo con volume**

Dalla linea innovativa e dal peso contenuto (poco più di 300gr), rappresenta una soluzione ideale per l'ascolto di musica e TV. Il cavo di collegamento incorpora un preciso regolatore di volume mentre la perfetta vestibilità è garantita dai soffici padiglioni e dal morbido archetto regolabile. Lunghezza cavo: 4mt.

**ANTENNE  
DIGITALE  
TERRESTRE**



€ 39,00

**AT 2020  
Antenna digitale e**  
L'eleganza e la sobrietà contraddistinguono questa antenna digitale ideata per sposarsi armoniosamente con qualsiasi arredamento. La bordatura è realizzata in vetro colorato. E' posizionabile sia in orizzontale che in verticale e consente di amplificare sia i normali segnali TV che quelli destinati al "digitale terrestre".  
Guadagno: 36db  
Dimensioni: 200x110x35mm



€ 26,00

**AT 2010  
Antenna digitale e**  
Adatta sia per usi tradizionali, sia per l'utilizzo in abbinamento a decoder digitali terrestri. Gli elementi recettivi sono riposizionabili per captare al meglio i segnali più deboli.  
Guadagno: 36db  
Alimentazione: 220V  
Dimensioni: 140x150x160mm



€ 39,00

**AT 2050  
Antenna amplificata**  
Ultrapiatte con regolatore di guadagno sulla parte frontale, dispone di antenne posteriori che consentono di captare segnali UFT/VHF/FM.  
Un tasto consente di rilasciare la parabola superiore che potrà poi essere regolata a piacimento per una ricezione ottimale.  
Dimensioni: 220x220x200mm

Particolare della AT 2050 con parabola richiusa



€ 24,00

**FL 810  
Maxi torcia a led**  
Realizzata interamente in alluminio nero e di grandi dimensioni (30,6cm), è lo strumento ideale anche in ambito professionale. Alimentata da 3 batterie D3 (non incluse) è in grado di generare un potente fascio di luce grazie ai 10 led ad alta luminosità e alla parabola ultrariflettente.  
Dimensioni: 300x50x32mm







€ 13,00



FL 811

**Torcia a led tascabile**

Straordinario compromesso tra dimensioni della torcia e luminosità prodotta. Incorpora infatti 11 led ad alto rendimento che producono un fascio di luce bianca abbagliante e visibile a grande distanza. La confezione include 3 batterie "AAA" di cui necessita.



€ 6,50



FL 803

**Torcia led portachiavi**

Di ridotte dimensioni ma in grado di illuminare in modo chiaro grazie ai suoi 3 led ad alta luminosità. Nella confezione sono incluse 4 batterie "a bottone" di cui necessita.



€ 10,50



FL 806

**Torcia a led ul trasl im**

Realizzata interamente in alluminio, monta 6 led ad alta luminosità. La particolare forma allungata, le permette di contenere 3 batterie stilo "AA" per una lunga autonomia di funzionamento, pur mantenendo un peso ed un ingomro ridottissimo.

Nella confezione sono accluse le batterie ed un laccio di trasporto a polso.

Dimensioni: 230x25x17mm



€ 3,60



FL 802

**Torcia a led tascabile**

Minitorcia a led bianco costruita in alluminio ultraleggero. Utilizza tre batterie (AG13) in dotazione e presenta, nella parte posteriore, un laccetto di sicurezza. Un' articolo da tenere sempre con sé. Dimensioni: 85x19x14mm



Tasto di accensione



€ 3,20



FL 801

**Torcia a led tascabile**

Dotata di led ad altissima luminosità, è trasportabile ovunque grazie all' anello portachiavi di cui dispone. Nella confezione sono presenti le 3 batterie (AG13) di cui necessita. Il consumo estremamente ridotto e il led ad alta durata (100.000 ore!) garantiscono un' autonomia elevata d' utilizzo.

Dimensioni: 65x14x14mm



€ 19,50

**BAG 14**  
**Borsa per videocamere digitali**  
 La borsa in neoprene più grande della serie. Di grosse dimensioni può comodamente contenere una telecamera digitale o una macchina fotografica tradizionale. Non manca la maniglia di trasporto, la cinghia a tracolla e 2 divisori interni removibili.

Dimensioni interne: 165x90x155mm  
 Colori disponibili: Rosso o Blu.



€ 16,50

**BAG 13**  
**Borsa per videocamere digitali**  
 Di medie dimensioni, permette il trasporto della maggior parte delle videocamere o fotocamere in commercio.

Dispone di tasca frontale, asola per cintura, maniglia di trasporto e cinghia a tracolla.

All'interno, un divisorio riposizionabile permette di ottimizzare lo spazio a piacimento.

Dimensioni interne: 130x80x150mm  
 Colori disponibili: Rosso o Blu.

€ 10,50

**BAG 7**  
**Borsa per fotocamera**

Custodia in nylon semirigida con tasca interna ed esterna. Gancio a cintura e tracolla permettono l'agevole trasporto.

Il coperchio superiore ripara le apparecchiature da spruzzi e pioggia.

Dimensioni interne: 60x60x115mm



**BAG 2**  
**Borsa per fotocamera**

Custodia semirigida in nylon di medie dimensioni con tasca antipioggia interna ed esterna. Due pratici vani laterali a rete possono contenere oggetti utilizzabili frequentemente.

Gancio a cintura e tracolla permettono l'agevole trasporto.

Il coperchio superiore ripara le apparecchiature da spruzzi e pioggia.

Dimensioni interne: 110x60x150mm



€ 12,50

€ 19,50



**BAG 3**  
**Borsa per Videocamera**

Custodia semirigida in nylon di grandi dimensioni con tasca antipioggia interna ed esterna. All'interno due divisori removibili permettono di ottimizzare gli spazi a piacimento. Due pratici vani laterali a rete possono contenere oggetti utilizzabili frequentemente.

Gancio a cintura maniglia e tracolla permettono l'agevole trasporto.

Il coperchio superiore ripara le apparecchiature da spruzzi e pioggia.

Dimensioni interne: 189x129x169mm

**NEOPRENE 100%**

**BAG 12**  
**Borsa per fotocamera digitale**

Imbottita in soffice materiale, garantisce un'ottima protezione nel trasporto delle vostre macchine fotografiche digitali. Tasca principale: 120x80x110mm. Tasca inferiore, taschina superiore, aggancio a cintura, maniglia e tracolla per trasporto. Colori disponibili: Rosso o Blu.



€ 13,50



€ 8,00

**BAG 11**  
**Borsa per fotocamera digitale**

Molto simile anche per dimensioni al mod. BAG 9 ma sviluppata in verticale. Tasca interna per scheda di memoria e aggancio a cintura. Dimensioni interne: 120x40x70mm. Colori disponibili: Rosso o Blu.



€ 9,00

**BAG 9**  
**Borsa per fotocamera digitale**

Piccola in materiale sintetico si presta al trasporto di piccole fotocamere digitali. Sviluppata in orizzontale, possiede una piccola tasca interna per schede di memoria e sul retro dispone di aggancio a cintura. Dimensioni interne: 120x40x70mm. Colori disponibili: Rosso o Blu.

 **AGGIORNAMENTI  
E NOVITA' SU  
WWW.KARMAITALIANA.IT**



€ 600,00

**PLASMA TOWER**

**Supporto a colonna per plasma/LCD**

La colonna centrale possiede l'aggancio per fissare uno schermo al plasma o LCD. Nella parte inferiore è presente una mensola in cristallo temperato e 5 ruote per lo spostamento.

Di colore grigio metallizzato.  
Dimensioni: 1300x420x1200mm



€ 430,00

**PLASMA BASIC 1000**  
**Supporto a pavimento per plasma/LCD**

Elegante grazie al design particolarmente curato e al colore grigio/alluminio di tipo hightech. Monta due ripiani in cristallo da 8mm di spessore e lateralmente è possibile alloggiarvi dei DVD. Non mancano delle rotelle per l'agevole spostamento. Dimensione: 600x500x1000mm

# ACCESSORI VIDEO



**PTV 006W**  
**Supporto a parete per TV al plasma**  
 Robusta staffa di fissaggio a parete per il fissaggio a parete di televisori al plasma. E' regolabile in larghezza da 600 a 900mm per sostenere la maggior parte degli schermi in commercio.  
 Colore: grigio metallizzato

€ 135,00

**PTV 006T**  
**Supporto a soffitto per TV al plasma**

Del tutto simile al modello PTV 006W ma provvisto di asta regolabile (da 481 a 781mm) per il fissaggio della struttura a soffitto. Una volta fissato, lo schermo potrà ruotare di 180° ed inclinarsi di 20° per essere visionato da qualsiasi angolazione. Colore: grigio metallizzato

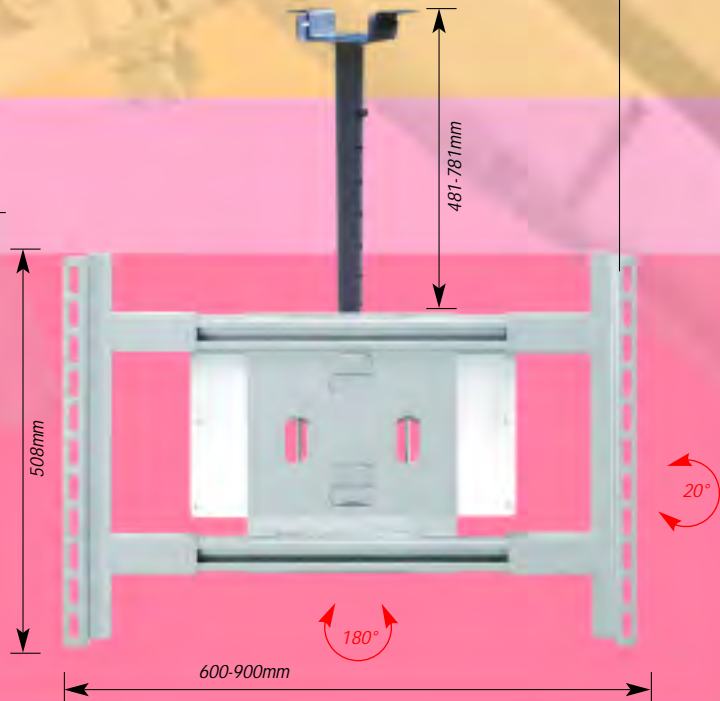

€ 24,00

**VD 916**  
**Mensola per TV 14"**  
 Offre due snodi ed un solido ripiano di appoggio, con cinghia avvolgente, che consente un perfetto orientamento del vostro apparecchio.  
 Regge fino a 30 kg  
 Colore: nero

€ 26,00

**VD 916GM**  
**Mensola per TV 14"**  
 Identica al modello VD 916 ma di colore grigio metallizzato.

**PLASMA  
 LCD**



**PTV 017**  
**Supporto per TV al plasma**  
 Stabile e robusto, è composto da una colonna in metallo alla quale fissare lo schermo al plasma e da una mensola in cristallo. La struttura HighTech si integra armoniosamente con qualsiasi tipo di arredamento.  
 Colore: grigio metallizzato



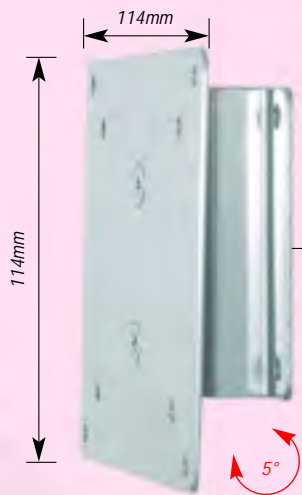

**€ 12,00**  
**LCD 60**  
**Supporto a parete per LCD**  
 Dispone doppio aggancio per adattarsi ad ogni schermo LCD. Una volta fissato a parete, lo schermo potrà essere inclinato di 5°

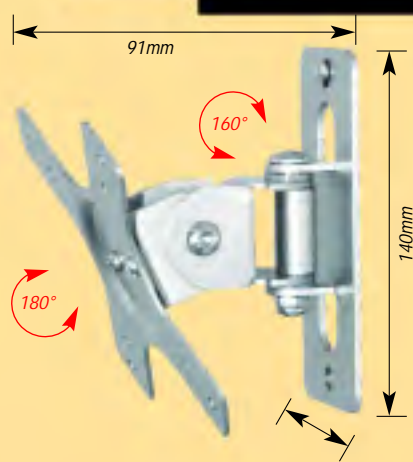

**€ 22,00**  
**LCD 38**  
**Supporto a parete per LCD**  
 Snodato e orientabile in tutte le direzioni, si fissa saldamente a schermi LCD per il posizionamento a parete. Colore: grigio

**LCD 13C**  
**Supporto a soffitto per TV al plasma**  
 Del tutto simile al modello PTV 006W ma provvisto di asta regolabile (da 481 a 781mm) per il fissaggio della struttura a soffitto. Una volta fissato, lo schermo potrà ruotare di 180° ed inclinarsi di 20° per essere visionato da qualsiasi angolazione. Colore: grigio metallizzato

**€ 28,00**



**€ 66,00**

**LCD 18**  
**Supporto da tavolo per schermi LCD**  
 Pratico e rousto supporto snodato di sostegno per schermi LCD. Particolarmente indicato per uffici e abitazioni, si fissa saldamente al bordo della scrivania sostenendo uno schermo e permettendo di posizionarlo a piacimento.

**PJ 017**  
**Supporto a soffitto per videoproiettore**  
 Regolabile ed adatta ad ogni proiettore, consente di fissarlo a soffitto ottimizzando la distanza di proiezione ed evitando che persone non autorizzate accedano al videoproiettore. E' in grado di ruotare a 180°  
 Carico massimo: 11Kg

**€ 36,00**

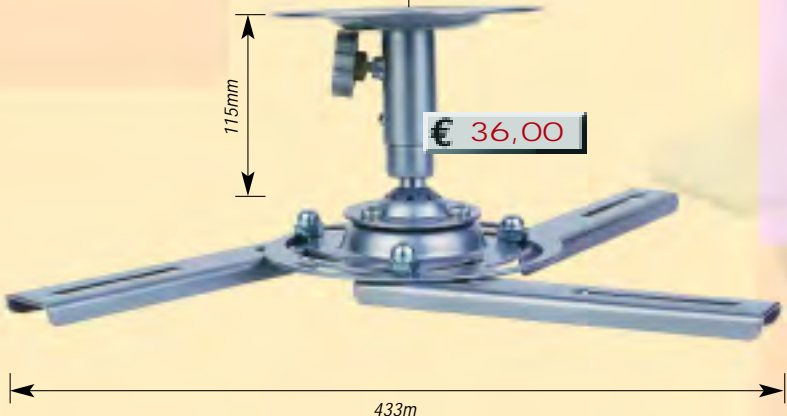

**PJ 008**  
**Supporto a soffitto per videoproiettore**  
 Ideato per chi ha necessità di fissare a soffitto il proprio videoproiettore mantenendo piuttosto distante dal soffitto stesso. Il braccio estensibile permette di regolare tale distanza. Adattabile ad ogni videoproiettore.

**€ 64,00**





€ 39,00

**2 x  
200W**

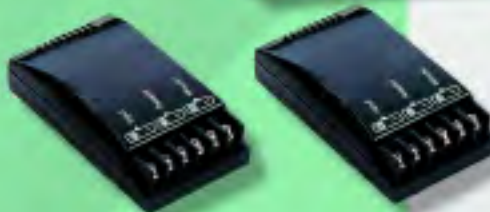

### KIT B200

#### Combinato per auto a 2vie

La confezione include: 2 woofer da 13cm, 2 tweeters, 2 filtri a 2 vie ed i cavi di collegamento necessari alla realizzazione del proprio impianto.

Potenza dell'impianto: 2 x 200W



### KIT B250 Combinato per auto a 2vie

Di semplice installazione rappresenta il primo passo nel mondo del car-stereo. Comprende: 2 woofer da 16,5cm e 2 tweeters. Cavi di collegamento e 2 filtri completano l'impianto. Potenza dell'impianto: 2 x 250W



**2 x  
250W**



€ 45,00

**Vuoi saperne di più?  
www.karmaitaliana.it**



2 x 300W



€ 74,00



### KIT B300 Combinato per auto a 3vie

In una sola confezione sono racchiusi tutti i componenti necessari per realizzare un'ottimo impianto audio sulla propria vettura.

Comprende: 2 woofer da 21cm, 2 medi da 10cm e 2 tweeters. Per gestire i 6 diffusori, sono stati inseriti nella confezione 2 filtri a 3 vie.

Cavi di collegamento inclusi.

Potenza dell'impianto: 2 x 300W



€ 60,00

### KIT B400 Combinato per auto a 2vie

Una delle combinazioni che ha riscosso maggiore successo. L'alta potenza erogata e l'ottima qualità dei componenti, garantiscono un'ottima resa acustica.

La confezione include: 2 woofer da 16,5cm, 2 tweeters e 2 filtri a 3 vie.

Cavi di collegamento inclusi.

Potenza dell'impianto: 2 x 400W



2 x 400W



## LX 800 Amplificatore car 800W

Protetto da sovraccarichi e cortocircuiti, rappresenta un'ottima soluzione per l'impianto audio della vostra vettura.

### Caratteristiche LX 800

Potenza 4 canali 2 Ohm	4 x 260W
Potenza 4 canali 4 Ohm	4 x 200W
Potenza 2 canali 2 Ohm	2 x 400W
Rapporto segnale/rumore	90db
Banda passante	20Hz - 20 KHz
Distorsione	0,05%
Dimensioni	266x56x350mm



€ 280,00



€ 242,00

## LX 600 Amplificatore car 600W

Stereo, 100% Mosfet, classe A-B da 4 canali. Due VU-meters con illuminazione blu mostrano costantemente il livello del segnale riprodotto. Circuito anti sovraccarico e cortocircuito. Selettore Subwoofer e filtro "pass bas" a frequenza variabile da 50 a 250Khz. Filtro frequenze alte da 50 a 2Khz. Regolazione del livello segnale in ingresso.

### Caratteristiche LX 600

Potenza 4 canali 2 Ohm	4 x 190W
Potenza 4 canali 4 Ohm	4 x 150W
Potenza 2 canali 2 Ohm	2 x 300W
Rapporto segnale/rumore	90db
Banda passante	20Hz - 20 KHz
Distorsione	0,05%
Dimensioni	266x56x300mm

## LX 1200 Amplificatore car 1200W

Di alta potenza, gestisce fino a 4 canali stereo. 4 Vu Meters mostrano indipendentemente i livelli amplificati.

### Caratteristiche LX 1200

Potenza 4 canali 2 Ohm	4 x 380W
Potenza 4 canali 4 Ohm	4 x 300W
Potenza 2 canali 2 Ohm	2 x 600W
Rapporto segnale/rumore	90db
Banda passante	20Hz - 20 KHz
Distorsione	0,05%
Dimensioni	266x56x550mm



€ 480,00



SPV 100  
Condensatore di potenza  
Del tutto simile al modello SPV 100D ma senza display digitale.

€ 110,00



SPV 100D  
Condensatore di potenza digitale

Un condensatore di potenza, munito di display digitale, indispensabile in ogni impianto audio di qualità. Viene posizionato tra l'amplificatore e la batteria dell'auto. Esso accumula l'energia che rilascia poi all'amplificatore fornendo energia costante e salvaguardando la batterie da assorbimenti improvvisi ed inversioni di polarità. 1 farad, contatti dorati 25Kt.

€ 140,00



**BIG MONSTER 10  
Woofers 800W**

Subwoofer di elevata qualità con chassis in alluminio cromato, doppia bobina, bordo gommato e doppio magnete con sistema di aereazione. Bobina in alluminio e connettori argentati.

**Caratteristiche Big Monster 10**

Potenza massima	800W	Freq. risonanza	32Hz
Potenza RMS	500W	Volume VAS	33 litri
Impedenza	4 Ohms	Totale QTS	0,57
Diametro Woofer	260mm	Volume Clos	22/28 litri
Rendimento 1W/1m	99db	Volume Bass reflex	30/40 litri
Banda passante	30Hz-1000Hz	Dimensioni	50 x 50mm
Diametro bobina	2 x 2,5" Allum.	Peso	6,5 Kg
Magnete	2 x 156mm/50 oz		



€ 154,00



**BIG MONSTER 12  
Woofers 1000W**

Subwoofer di elevata qualità con chassis in alluminio cromato, doppia bobina, bordo gommato e doppio magnete con sistema di aereazione. Bobina in alluminio e connettori argentati.

**Caratteristiche Big Monster 12**

Potenza massima	1000W	Freq. risonanza	32Hz
Potenza RMS	600W	Volume VAS	66 litri
Impedenza	4 Ohms	Totale QTS	0,59
Diametro Woofer	310mm	Volume Clos	33/45 litri
Rendimento 1W/1m	102db	Volume Bass reflex	47/52 litri
Banda passante	30Hz-800Hz	Dimensioni	70 x 100mm
Diametro bobina	2 x 3" Allum.	Peso	8 Kg
Magnete	2 x 170mm/65 oz		

€ 168,00

**BIG MONSTER 15  
Woofers 1500W**

Subwoofer di elevata qualità con chassis in alluminio cromato, doppia bobina, bordo gommato e doppio magnete con sistema di aereazione. Bobina in alluminio e connettori argentati.

**Caratteristiche Big Monster 15**

Potenza massima	1500W	Freq. risonanza	29Hz
Potenza RMS	900W	Volume VAS	148 litri
Impedenza	4 Ohms	Totale QTS	0,47
Diametro Woofer	380mm	Volume Clos	35/45 litri
Rendimento 1W/1m	101db	Volume Bass reflex	47/52 litri
Banda passante	20Hz-800Hz	Dimensioni	100 x 1100mm
Diametro bobina	2 x 3" Allum.	Peso	10 Kg
Magnete	2 x 170mm/65 oz		

€ 224,00





€ 80,00

## XBASS 10 Woofer 350W

Collocati nella categoria HyperBass, è in grado di riprodurre le frequenze più basse. La particolare struttura con la quale è stato realizzato comprende un magnete con foro di ventilazione, connettori argentati e bobina Kapton.

### Caratteristiche XBASS 10

Potenza massima	350W	Freq. risonanza	23Hz
Impedenza	4 Ohms	Volume VAS	73 litri
Diametro Woofer	260mm	Totale QTS	0,42
Rendimento 1W/1m	96db	Volume Clos	25/30 litri
Banda passante	40Hz-1000Hz	Volume Bass reflex	32/40 litri
Diametro bobina	2" Kapton	Dimensioni	50 x 50mm
Magnete	140mm/40 oz	Peso	4 Kg

**XBASS 12  
Woofer 450W**  
Come gli altri due woofer della serie XBASS, anche questo chassis è interamente cromato. Dall'ottima resa è suggerito per impianti CAR di alta qualità.



€ 88,00

### Caratteristiche XBASS 12

Potenza massima	450W	Freq. risonanza	25Hz
Impedenza	4 Ohms	Volume VAS	113 litri
Diametro Woofer	310mm	Totale QTS	0,54
Rendimento 1W/1m	98db	Volume Clos	38/43 litri
Banda passante	30Hz-1300Hz	Volume Bass reflex	45/50 litri
Diametro bobina	2" Kapton	Dimensioni	70 x 100mm
Magnete	156mm/50 oz	Peso	5,5 Kg

€ 130,00

## XBASS 15 Woofer 600W

Di grosse dimensioni rappresenta il top di gamma della serie XBASS. La bobina da 2,5" in Kapton garantisce prestazioni straordinarie.

### Caratteristiche XBASS 15

Potenza massima	600W	Freq. risonanza	22Hz
Impedenza	4 Ohms	Volume VAS	269 litri
Diametro Woofer	380mm	Totale QTS	0,55
Rendimento 1W/1m	99db	Volume Clos	60/70 litri
Banda passante	30Hz-1000Hz	Volume Bass reflex	70/80 litri
Diametro bobina	2,5" Kapton	Dimensioni	100 x 110mm
Magnete	170mm/65 oz	Peso	7 Kg



**BBX 8  
 Woofer 200W**  
 Subwoofer dall'ottimo rapporto qualità/prezzo. Lo chassis è stato trattato con vernice anticorrosiva.  
 Woofer: 20cm



€ 16,00



€ 22,00

**BBX 10  
 Woofer 250W**  
 Simile al mod. BBX 8 ma di maggiori dimensioni e potenza. Anch'esso presenta i bordi schiumati per una installazione ottimale.  
 Woofer: 25cm



€ 30,00

**BBX 12  
 Woofer 300W**  
 Un potente woofer per riprodurre le frequenze più basse. Di alta potenza è adatto all'installazione su vetture di ogni genere.  
 Woofer: 31cm

€ 52,00



**BBX 15  
 Woofer 450W**  
 L'altoparlante più grosso della serie BBX. Con un diametro di 38cm ed una resa di ben 96db rappresenta un'ottima scelta per impianti CAR di alto livello.  
 Woofer: 38cm

#### Caratteristiche tecniche

	BBX 8	BBX 10	BBX 12	BBX 15
Potenza massima	200W	250W	300W	450W
Diametro woofer	8" / 21cm	10" / 25cm	12" / 31cm	15" / 38cm
Bobina	1,5"	2"	2"	2,5"
Resa sonora	91db	93db	95db	96db
Banda passante	40-5000hz	35-4500hz	30-4500hz	25-3500hz
Magnete	100mm	113mm	126mm	140mm
Impedenza	4 Ohms	4 Ohms	4 Ohms	4 Ohms



I connettori posti sul retro del woofer sono di tipo "a banana" e permettono un rapido cablaggio.



La membrana multistrato presenta una bordatura spugnosa su tutta la circonferenza.

€ 12,50

**GRAPHITE 5**  
**Speaker mid-bass 70W**

Altoparlante con membrana in grafite. Di grande potenza con woofer da 13cm e magnete di grosse dimensioni. Fornito con griglia



€ 22,00

**GRAPHITE 6,5**  
**Speaker mid-bass 100W**

In grado di riprodurre egregiamente i toni medi e bassi grazie al woofer da 17cm. La membrana è in grafite per una resa migliore. Fornito con griglia



**TW 100S**  
**Coppia di tweeters 100W**

Due tweeter con condensatore ad alte prestazioni in grado di reggere 100W di potenza. Di colore silver, sono orientabili.

€ 15,00



**TW 100B**  
**Coppia di tweeters 100W**

Del tutto simile al mod. TW 100S ma di colore nero.

€ 15,00



€ 12,50

**PT 008**  
**Coppia tweeter 150W**

Facilmente installabili in ogni impianto car audio, forniscono grandi prestazioni nella riproduzione delle tonalità alte malgrado le loro dimensioni estremamente contenute. Sono con condensatore ed orientabili.

**CR 001**  
**Filtro Pass Bas**

E' in grado di estrarre da un segnale audio, solo le tonalità basse destinate ad un subwoofer.

Potenza: 200W

Frequenza operativa: 120Hz

Impedenza: 4 Ohms

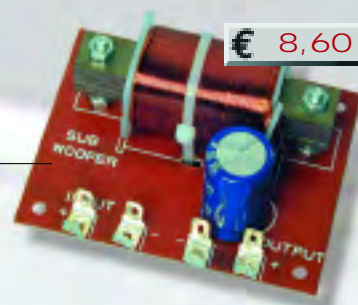

€ 8,60

€ 14,50

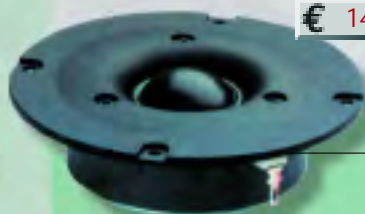

**TWD 256**  
**Tweeter da incasso 300W**

Destinato all'istallazione ad incasso su vetture o pianali di ogni tipo, è in grado di gestire 300W di potenza grazie al tweeter da 25mm ad alte prestazioni.

€ 68,00



€ 46,00

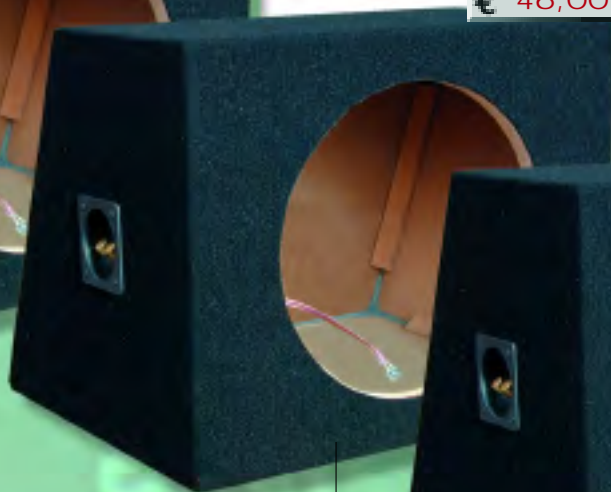

€ 42,00

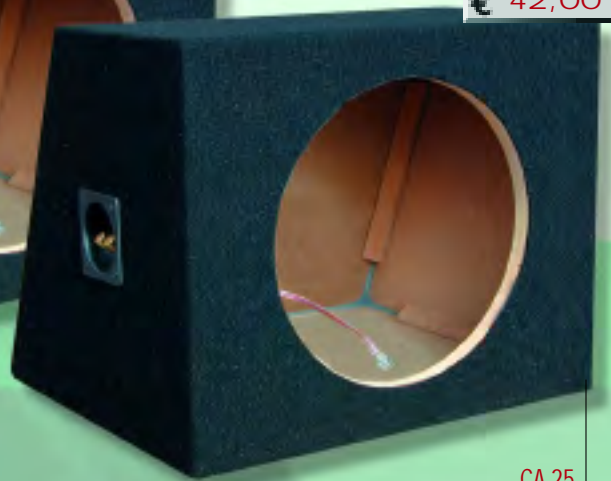

**CA 38**  
Cassa per woofer  
38cm

Ideata per alloggiare un woofer da 38cm e riprodurre in modo ottimale le frequenze basse. Interamente rivestita in moquette di colore nero, presenta su un lato la placca di connessione per i cavi di collegamento.  
Dimensioni: 500 x 450 x 480mm  
Volume: 66 litri

**CA 31**  
Cassa per woofer  
31cm

Identica al mod. CA 38 ma di minori dimensioni. E' in grado di alloggiare un woofer da 31cm  
Dimensioni: 450 x 400 x 370mm  
Volume: 40 litri

**CA 25**  
Cassa per woofer  
25cm

Identica al mod. CA 38 ma di minori dimensioni. E' in grado di alloggiare un woofer da 25cm  
Dimensioni: 400 x 350 x 320mm  
Volume: 26 litri



**TUBE ALU 2**  
Tubo per cassa subwoofer  
Foro: 2"  
Dimensioni: 56 x 56 x 116mm

€ 5,70

**TUBE ALU 3**  
Tubo per cassa subwoofer  
Foro: 3"  
Dimensioni: 68 x 68 x 120mm

€ 6,30

**TUBE ALU 4**  
Tubo per cassa subwoofer  
Foro: 4"  
Dimensioni: 76 x 76 x 120mm

€ 6,70

€ 1,70

**GRILLE 20CM**  
Griglia per woofer  
Diametro: 20cm

€ 2,10

**GRILLE 25CM**  
Griglia per woofer  
Diametro: 25cm

€ 2,70

**GRILLE 31CM**  
Griglia per woofer  
Diametro: 31cm

€ 4,20

**GRILLE 38CM**  
Griglia per woofer  
Diametro: 38cm



**MOQUETTE NOIR**  
Moquette  
acustica  
Indispensabile per la realizzazione di planali per vetture. Di colore nero.  
Dimensioni: 1 x 2mt.



€ 11,70

€ 11,70

**MOQUETTE BLEU**  
Moquette  
acustica

Indispensabile per la realizzazione di planali per vetture. Di colore blu.  
Dimensioni: 1 x 2mt.

€ 1,00

**KIT FIX**  
Kit viti per griglie  
Necessarie per fissare una griglia ad un box. Comprende le quattro staffette di fissaggio e le relative viti.



**CT 8380**  
**Supporto magnetico**  
 Pratico e posizionabile ovunque è composto da un magnete applicabile tramite biadesivo, in qualsiasi luogo e da una piastrina ultrasottile da applicare, sempre tramite biadesivo, a quei cellulari che altrimenti non verrebbero attratti dalla calamita.



€ 5,90



**CT 8385**  
**Supporto magnetico in radica**  
 Identico al mod. CT 8380 ma realizzato in color radica, perfettamente adattabile alle vetture rifinite con i prestigiosi interni.



€ 8,20



**CT 8381**  
**Supporto magnetico**  
 La particolare forma con la quale è stato realizzato il telefono cellulare tramite la potente calamita ed evitare che il telefono si sposti durante le brusche manovre. Un' aletta laterale al quale si appoggerà eviterà tale effetto.



€ 6,10



**CT 8386**  
**Supporto magnetico in radica**  
 Identico al mod. CT 8381 ma realizzato in color radica, perfettamente adattabile alle vetture rifinite con i prestigiosi interni.



€ 8,60



**CT 8382**  
**Supporto per cellulare con custodia**  
 Per tutte le persone che utilizzano foderi da cintura per cellulari. Si applica ovunque tramite biadesivo ed è subito pronto ad ospitare il vostro telefono senza che lo togliate dalla custodia.



€ 2,60



**CT 8387**  
**Supporto per cellulare con custodia in radica**  
 Identico al mod. CT 8382 ma realizzato in color radica, perfettamente adattabile alle vetture rifinite con i prestigiosi interni.



€ 5,90



€ 25,00

**PC 06R**  
Kit cavi per auto

In un elegante e pratico blister sono racchiusi i due cavi di alimentazione da collegare alla batteria dell'auto e un cavo schermato con doppi connettori RCA e filo di massa per ottenere la massima qualità di riproduzione sonora. Nella confezione sono stati inseriti anche un portafusibile con connessioni dorate, un fusibile e delle fascette per il fissaggio dei cavi.  
Lunghezza cavi: 5mt  
Sezione cavi: 6mm

€ 29,00

**PC 12R**  
Kit cavi per auto

Identico al mod. PC 06R ma di maggiore sezione per una minore dispersione del segnale.  
Sezione cavi: 12mm

€ 36,00

**PC 16R**  
Kit cavi per auto

Identico al mod. PC 06R ma di maggiore sezione per una minore dispersione del segnale.  
Sezione cavi: 16mm



**STROBE LIGHT R\***  
Luci strobo per retromarcia

Lampadine stroboscopiche con cappucci di 4 colori da inserire nei fari posteriori. All'inserimento della retromarcia lampeggeranno in modo stroboscopico. L'accensione viene gestita da una centralina a 12V che permette di regolare la frequenza di lampeggio.

€ 12,90



€ 31,00

**PC 06RS**  
Kit cavi per auto

Tutti i cavi necessari per realizzare l'impianto stereo nella propria auto. Nella confezione, oltre ai cavi di alimentazione e al cavo di collegamento tra autoradio e amplificatore (con connettori RCA), troverete un cavo trasparente con sezione 2x1,5mm per il collegamento degli altoparlanti.  
Lunghezza cavi alimentazione e RCA: 5mt  
Lunghezza cavo per altoparlanti: 10mt  
Sezione cavi: 6mm

€ 37,00

**PC 12RS**  
Kit cavi per auto

Identico al mod. PC 06RS ma di maggiore sezione per una minore dispersione del segnale.  
Sezione cavi: 12mm

€ 44,00

**PC 16RS**  
Kit cavi per auto

Identico al mod. PC 06RS ma di maggiore sezione per una minore dispersione del segnale.  
Sezione cavi: 16mm



\* Accessori decorativi vietati su strada. L'utilizzo è autorizzato solo per uso privato

# CAR LIGHTS



€ 26,00

## NE TW 01BLUE\* Neon per tweeter

Coppia di neon blu da applicare a due tweeter. Grazie ad un controller incluso nella confezione, sono in grado di illuminarsi a tempo di musica o di rimanere costantemente accesi.



€ 26,00

NE TW 01ROUGE\*  
Neon per tweeter  
Identici al mod. NE TW 01BLUE  
ma di colore rosso.

## BLACK LIGHT46\* Tubo neon luce nera

La particolare luce prodotta risalta il colore bianco facendoli brillare in ambienti poco illuminati. Comprensivo di portatubo.  
Lunghezza neon: 46cm

€ 20,00



€ 16,00

BLACK LIGHT31\*  
Tubo neon  
luce nera  
Identico al  
mod. BLACK LIGHT  
46CM ma di lung.  
31cm.

## UNDER CAR ROUGE\* Neon sottoscocca per auto

Da posizionare sotto la vettura, è composto da 4 neon: 2 tubi da 91cm e 2 tubi da 122cm. Munito di trasformatore impermeabile. I tubi sono di colore rosso.



€ 129,00

€ 19,00

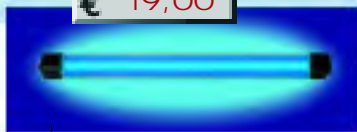

FLUO TUBE31\*  
Neon interno o esterno  
Identico al mod. FLUO TUBE38CM  
ma di lunghezza 31 cm.

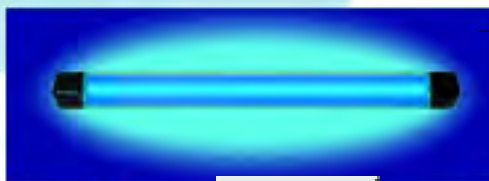

€ 21,00

## FLUO TUBE38\* Neon interno o esterno

Munito di portatubo, è facilmente applicabile sia in ambienti chiusi che all'aperto.  
Lunghezza: 38cm



€ 44,00

NEON RING21\*  
Neon per woofer da 21cm  
Compatibili con woofer da 21cm. La confezione comprende 2 neon colorati e da un controller in grado di illuminare il neo in modo costante o a tempo di musica.

€ 57,00

NEON RING31\*  
Neon per woofer da 31cm  
Identico al mod. SWR 8 ma compatibile con woofer da 31cm.

€ 50,00

NEON RING26\*  
Neon per woofer da 26cm  
Identico al mod. SWR 8 ma compatibile con woofer da 26cm.

## Karma Italiana srl

Via Gozzano, 38bis - 21052 Busto Arsizio (VA)  
Tel. 0331 628244 - Fax. 0331 622470  
www.karmaitaliana.it